

Fakir
HAUSGERÄTE

VEYRON TURBO XL PREMIUM

- DE** Beutelloser Bodenstaubsauger
- EN** Bagless Vacuum Cleaner
- TR** Toz Torbasız Elektrikli Süpürge
- RU** Сухого вакуумного пылесоса без мешка
- AR** مكنسة كهربائية بدون كيس سيكلوني كهربائي



Üretici/İthalatçı - Manufacturer/Importer:
Fakir Elektrikli Ev Aletleri Dış Ticaret A.Ş.
Meşrutiyet Cd. No:43 Tepebaşı 34430 İstanbul TÜRKİYE
Tel: +90 212 249 70 69 Faks:+90 212 293 39 11

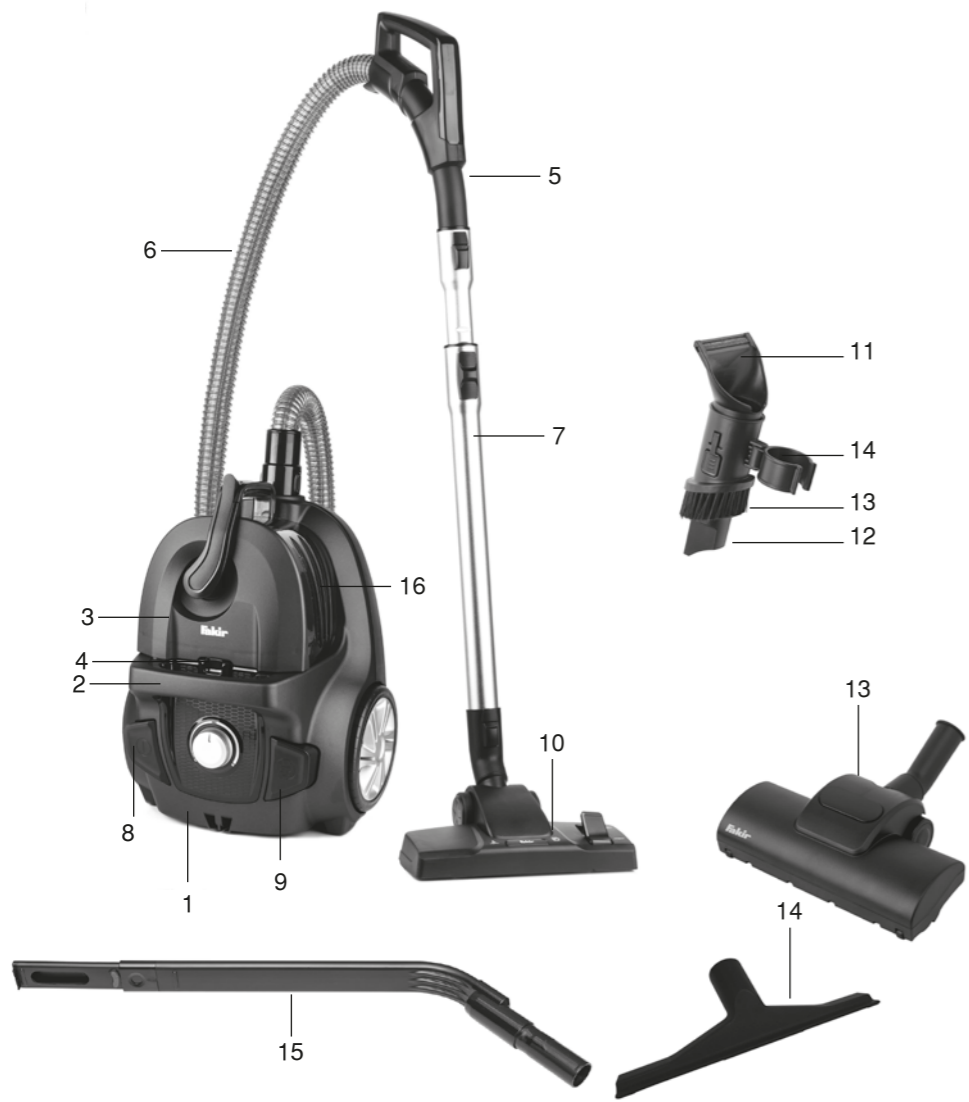

Informationen über die Benutzeranleitung.....	4
Haftung	4
Sicherheit ist wichtig	4
CE Konformitätserklärung.....	4
Bestimmungsgemäße Verwendung.....	4
Unsachgemäßer Gebrauch	4
Sicherheitshinweise.....	5
Auspacken und Erstinbetriebnahme	5
Verpackungsinhalt.....	6
Produkt Bezeichnung	6
Zubehörteile	6
Fugendüse	6
Polsterdüse	6
Tabelle für die Nutzung der Zubehöre.....	7
Montierung der Zubehörteile.....	7
Inbetriebnahme	7
Nach der Bedienung	8
Filter austauschen und entleeren des Staubbehälters	8
1. Entleeren des Staubbehälters.....	8
Lagerung.....	9
2. Reinigung und ersetzen des HEPA Filter	9
3. Reinigung und ersetzen der Schaumstoff Filter	10
Entsorgung.....	11
Transport.....	11

Wir bedanken uns für ihre Auswahl des Fakir Cyclon Trockenstaubsaugers VEYRON TURBO XL PREMIUM, der für langjährige problemlose Funktion konzipiert und hergestellt ist.

Informationen über die Benutzeranleitung

Es kann sein, dass Sie vertraut mit der Nutzung von ähnlichen Produkten sind, aber nehmen Sie sich bitte Zeit, um die Benutzeranweisungen zu lesen. Diese Benutzeranweisung ist zusammengefasst, um Ihnen die beste Performanz gewährleisten zu können.

Haftung

Für Schäden, die durch nicht Beachtung der Hinweise aus dieser Benutzeranweisung entstehen, die unsachgemäße Nutzung des Produktes, die unbefugte Reparatur des Produktes übernimmt Fakir Elektrikli Ev Aletleri Diş Tic. A.Ş. keine Haftung.

Sicherheit ist wichtig

Für ihre Sicherheit und auch der anderen Personen lesen Sie bitte die Benutzeranleitung ausführlich durch. Bewahren Sie diese Anleitung für die zukünftige Nutzung an einem sicheren Ort auf. Wenn Sie das Gerät an Dritte übergeben, geben Sie bitte die Benutzeranleitung mit. Lösen Sie alle Teile der Verpackung, bewahren Sie die Verpackung bis Sie sichergestellt haben, dass ihr Produkt funktionsfähig ist.

Informationen über die Benutzeranleitung

CE Konformitätserklärung

Dieses Gerät erfüllt die Anforderungen des Produktsicherheitsgesetzes – ProdGS – sowie die EU-Richtlinien 2014/30/EU „Elektromagnetische Verträglichkeit“, 2014/35/EU „Niederspannungsrichtlinie“, 2001/95/EG "Allgemeine Produktsicherheitsrichtlinie", 2011/65/EU "RoHS-Richtlinie". Die Geräte tragen auf dem Typenschild die CE-Kennzeichnung.

Bestimmungsgemäße Verwendung

Dieses Gerät ist für den Gebrauch im Haushalt konzipiert. Es ist nicht für die gewerbliche oder industrielle Nutzung vorgesehen. Im gegen Fall werden unsere zuständigen Service Abteilungen bei Störungen oder Beschädigungen außer Garantie Dienstleistungen anbieten.

Unsachgemäßer Gebrauch

Bestimmungswidrige Verwendung
Die hier aufgeführten Fälle nicht bestimmungsgemäßer Verwendung können zu Fehlfunktionen, Beschädigung des Gerätes oder Verletzungen führen:



HINWEIS!

Hebt Tipps und andere nützliche Informationen in der Bedienungsanleitung hervor.



ACHTUNG!

Kennzeichnet Hinweise auf Gefahren, die Beschädigungen des Gerätes zur Folge haben können.



ACHTUNG!

Kennzeichnet Hinweise auf Gefahren, die Beschädigungen des Gerätes zur Folge haben können.

Diese Geräte können von Kindern ab 8 Jahren und darüber und von Personen mit verringerten physischen, sensorischen oder mentalen Fähigkeiten oder Mangel an Erfahrung und/oder Wissen benutzt werden, wenn sie beaufsichtigt werden oder bezüglich des sicheren Gebrauchs der Geräte unterwiesen wurden und die daraus resultierenden Gefahren verstanden haben. Kinder dürfen nicht mit dem Gerät spielen. Reinigung und Benutzer-Wartung dürfen nicht durch Kinder ohne Beaufsichtigung durchgeführt werden. Halten Sie Verpackungsfolien von Kindern fern.
– Erstickungsgefahr -

Sicherheitshinweise

Bei der Verwendung eines elektrischen Gerätes, müssen die nachstehenden Maßnahmen immer getroffen werden, um Brand, Stromschlag und Personenschaden vorzubeugen;

- Lesen Sie bitte die Informationen in der Benutzeranleitung sorgfältig durch. Bitte die Benutzeranleitung aufbewahren. Falls Sie das Gerät an Dritte überreichen, die Benutzeranleitung unbedingt mitgeben.
- Vergewissern Sie sich beim Auspacken des Produktes, dass alle Apparate und Zubehörteile vorhanden sind. Nehmen Sie mit dem zuständigen Fakir Service kontakt auf, falls Teile fehlen sollten.
- Die Tüten der Zubehörteile und Apparate von Kindern und Babys fern halten um der Erstickungsgefahr vorzubeugen.
- Nehmen Sie das Gerät nicht in Betrieb, wenn Sie denken, dass es sich auf dem Gerät, Gehäuse, Netzkabel, Netzstecker ein Problem vorliegt. Wenden Sie sich an den Fakir Kundenservice.
- Das Produkt nicht auf nassen Böden oder auf ihre Kleidungsstücke, die Sie noch tragen, benutzen und keine warme Asche, spitze Metall-oder Glasteile, brennbare Stoffe einsaugen. Das Gerät darf zum Saugen von gesundheitsschädlichen Stoffen nicht benutzt werden.
- Wenn Ihr Gerät defekt sein sollte, muss es durch den technischen Service von Fakir repariert werden. Niemals selbstständig reparieren.
- Das Gerät nicht auf Plastik, Zement, auf Flächen die mit Steinstaub oder Mehl belegt sind in Betrieb nehmen.
- Da Ihr Gerät mit elektrischer Energie betrieben wird, besteht Stromschlag gefahr, daher den Netzstecker niemals mit feuchten Händen berühren.
- Den Netzstecker immer vom Stecker ziehen. Niemals am der Netzkabel ziehen um den Netzstecker vom Netz zu trennen. Das Netzkabel könnte beschädigt werden.
- Achten Sie immer darauf, dass die Netzanschlusskabel keine Wärmequellen oder scharfe Kanten berührt.
- Achten Sie darauf, dass während des Betriebes keine Gegenstände im Gerät klemmen. Die Abdeckung der Luftöffnungen führen zur Überhitzung des Gerätes.
- Nicht im Freien benutzen. Ihr Gerät kann durch Schmutz oder Regen negativ beeinflusst werden.
- Das Gerät niemals ins Wasser tauchen und immer vor Regen oder Feuchte fernhalten.
- Das Gerät immer mit den angegebenen Netzspannungswerten betreiben.
- Das Gerät niemals unbeaufsichtigt lassen, wenn das Netzanschlusskabel mit dem Netz verbunden ist. Erlauben Sie den Kindern nicht den Umgang mit dem Gerät, wenn Sie unbeaufsichtigt sind.
- Vergewissern Sie sich, dass der Netzanschluss bei dem

Ansetzen oder Absetzen der Zubehörteile oder bei der Reinigung und Pflege des Gerätes nicht mit dem Netz verbunden ist.

- Vergewissern Sie sich vor der Inbetriebnahme, dass die Filter eingesetzt sind und dass sich keine Gegenstände an den offenen Teilen des Gerätes verklemt haben. Die Filter dürfen keinen Schaden aufweisen und müssen trocken sein. Andernfalls kann der Motor beschädigt werden.

Falls das Netzkabel oder Netzstecker des Gerätes Beschädigungen oder Störungen aufweisen sollte, benutzen Sie ihr Gerät nicht weiter und wenden Sie sich an einen zuständigen Fakir Service.

DIESE BENUTZERANLEITUNG FÜR GEBRAUCH IN DER ZUKUNFT AUFBEWAHREN.

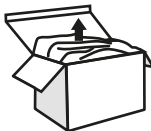
**Auspacken und Erstinbetriebnahme**

Bevor Sie das Gerät in Betrieb nehmen, entnehmen Sie zuerst das Gerät und das Zubehör aus der Verpackung, kontrollieren Sie diese gegen Beschädigungen und Störungen. Falls das Gerät welche Beschädigungen oder Störungen aufweisen sollte, benutzen Sie Ihr Gerät nicht weiter und wenden Sie sich an einen zuständigen Fakir Service.

**WARNUNG!**

Benutzen sie keinesfalls ein Beschädigtes Gerät.

**HINWEIS!**

Bewahren sie die Verpackung und Verpackungsmaterialien für zukünftige Nutzungszwecke auf.

Verpackungsinhalt

- | | |
|--|---|
| • Gerät | 1 |
| • Bodensaugdüse | 1 |
| • Saugschlauch mit Griffrohr | 1 |
| • Teleskoprohr | 1 |
| • 3-in-1-Apparat | 1 |
| • HEPA-Filter (Innerhalb dem Filterteil) | 1 |
| • Kassettenfilter (Innerhalb dem Filterteil) | 1 |
| • Benutzeranleitung | 1 |
| • Serviceliste | 1 |
| • Hartbodendüse | 1 |
| • Zubehör für enge Räume | 1 |

Produkt Bezeichnung

- 1- Hauptgehäuse
- 2- Tragegriff
- 3- Staubbehälter
- 4- Staubbehälterverriegelung
- 5- Schlauchgriff
- 6- Saugschlauch
- 7- Teleskoprohr
- 8- EIN/AUS-Taste
- 9- Kabeltaste
- 10- Bodensaugdüse
- 11- Polsterdüse
- 12- Fugendüse
- 13- Möbelbürste
- 14- Zubehörträger
- 15- Turbobürste
- 16- Hartbodendüse
- 17- Zubehör für enge Räume
- 18- Staubbehälter Filtergruppe Voll Warnleuchte

Bodenstaubsauger: Fakir Veyron Turbo XL Premium

Nennspannung: 220-240 V

Nennfrequenz: 50/60 Hz

Nennleistung: 750 W

Energieeffizienzklasse: A

Jahresenergieverbrauch: Der Energieverbrauch pro Jahr wird auf Basis von 50-Testzyklen berechnet und beträgt 27,15 kWh/Y*. Der tatsächliche Energieverbrauch kann je nachdem, wie das Gerät verwendet wird, variieren.

Teppichreinigungsstufe: D

Hartbodenreinigungsstufe: A

Staubemissionsklasse: A

Schalleistungspegel: 70 dB

Nutzungsdauer: 10 Jahre

*Indikativer jährlicher Energieverbrauch basierend auf 50 Reinigungsvorgängen. Der tatsächliche Energieverbrauch hängt davon ab, wie von dem Gerät Gebrauch gemacht wird.

Neuartige energiesparende-Technologie

Der Fakir-Staubsauger ist ausgerüstet mit einer neuen energiesparenden-Technologie.

Dabei sind alle Komponenten wie Saugdüse, Saugrohr, Saugschlauch, *HE-Motor,

Filter und das Gerät selbst auf hohe Effizienz ausgerichtet, um eine optimale Saugleistung bei niedrigem Stromverbrauch zu gewährleisten. Das hat zur Folge

dass der Staubsauger eine gute Staubaufnahme von Teppich und Hartboden erreicht, bei gleichzeitig geringer Staubemission und Geräuschentwicklung.

*High Efficiency-Motor

Zubehörteile**WARNUNG!**

Gerät immer ausschalten, bevor sie Zubehörteile auswechseln.

- Stecken Sie das gewünschte Zubehör an den Schlauchgriff oder das Teleskoprohr auf.

3-in-1-Apparat

Sie können den 3-in-1-Apparat nur verwenden, indem Sie ihn am Schlauchgriff anbringen. Der 3-in-1-Apparat kann sowohl über das Apparateende für empfindliche Polster als auch über die Fugen-/Eckendüse am Schlauchgriff angebracht werden. Den 3-in-1-Apparat können Sie über das Teil für empfindliche Polster an den Schlauchgriff anbringen und die Fugen-/Eckendüse und Möbelbürste verwenden. Um die Möbelbürste zu benutzen, ziehen Sie den Apparat zu sich, indem Sie auf die markierten Stellen drücken. (III) Sie können Ihr Apparat für empfindliche Polster über das Teil der Fugen-/Eckendüse an das Schlauchende anbringen. Sie können Ihr 3-in-1-Apparat mit Hilfe des Zubehörträgers in Ihr Teleskoprohr einsetzen. (4)



Dieses Gerät verfügt über eine 3 funktionelle Verwendung.

1. Apparat für empfindliche Polster: Wird bei der Reinigung von empfindlichen Bezugstoffen und Gardinen verwendet. Bietet eine spezielle Reinigung für Textilgewebe (1)

2.Möbelbürste: Es wird bei der Reinigung von Möbeln verwendet. (2)

3. Fugen-/Eckendüse: Wird verwendet, um die tiefen Stellen der Polsterung, die Ecken, die Vorsprünge und die Scheuerleisten zu reinigen. (3)

Turbobürste

Die Turbobürste ist vor allem für die Reinigung der Haare von Haustieren zu empfehlen. Daher hat die Bürste einen drehbaren Ansatz und wird bei der tiefen Reinigung von Teppichen verwendet. Die Bürste sorgt für lebhaftere Erscheinung der Teppiche.

Hartbodenaufsatz

Wird bei Hartböden aus Holz, Parkett, Keramik und PVC eingesetzt.

**HINWEIS!**

Regulieren sie die Saugkraft auf geringe oder mittlere Stufe.

Zubehör für enge Räume

Einfache und schnelle Reinigung über den Schränken und unter den Betten



Vorbereitung des Zubehörs für die Reinigung unter dem Bett:

Setzen Sie das Zubehör, das aus zwei Teilen besteht, zusammen indem Sie die Teile ineinander stecken und stellen Sie sicher, dass die Taste verriegelt ist. Siehe Bild A

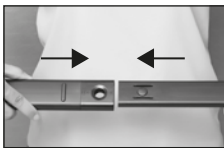

Vorbereitung des Zubehörs für die Reinigung auf dem Schrank:

Setzen Sie das Zubehör, das aus zwei Teilen besteht, zusammen indem Sie die Teile ineinander stecken und stellen Sie sicher, dass die Taste verriegelt ist.

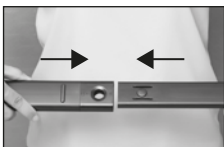

ACHTUNG!

Die Seite mit der samtigen und borstigen Bürste muss auf der Seite der zu reinigenden Stelle sein.



Aufbewahrung des Zubehörs und Trennung der Teile voneinander:

Ziehen Sie das Zubehör auseinander, indem sie auf die Verriegelungstaste drücken und in Pfeilrichtung ziehen.

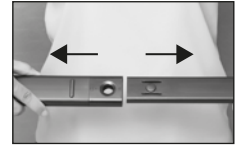
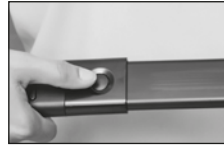

Bei der Anwendung und Aufbewahrung zu beachtende Punkte:

ACHTUNG!

Wenden Sie am Zubehör während der Benutzung keine Gewalt an, die zur Krümmung der Kunststoffteile und zur Verhinderung des Luftstroms führen kann. an.

ACHTUNG!

Vermeiden Sie Verformungen des Zubehörs, während Sie es nicht benutzen, indem Sie keine schweren Gegenstände auf das Zubehör legen.

Aufbewahrungsform:



Tabelle für die Nutzung der Zubehöre

Zubehör	Hartböden oder Teppiche	Zwischenbereiche bei Kissen	Gardinen	Treppen	Wand	Möbel
Bodensaugdüse	✓			✓		
Polsterdüse			✓	✓	✓	✓
Fugendüse		✓		✓	✓	
Hartbodendüse	✓			✓		
Zubehör für enge Räume	✓	✓		✓	✓	

Montieren der Zubehörteile

1. Das Gerät muss ausgeschaltet und nicht mit dem Netz verbunden sein.
2. Entnehmen Sie die Bodendüse.
3. Je nach Bedarf an den Schlauchgriff oder an das Teleskoprohr aufstecken.

**ACHTUNG!**

Nehmen sie ihren Staubsauger nur in Betrieb, wenn alle Filter sachgemäß eingesetzt sind. Die Filter dürfen keinen Schaden aufweisen und müssen trocken sein. Ordnungswidrige Handlungen schaden ihrem Staubsauger.



1



3

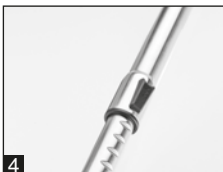

4



5

Inbetriebnahme

1. Wie in der Abbildung dargestellt, den Saugschlauch in die Saugöffnung am Gerät einstecken.
2. Den Schlauchgriff in das Teleskoprohr einstecken.
3. An das andere Ende des Teleskoprohres die Bodensaugdüse oder eine Turbobürste aufsetzen.
4. Regulieren Sie die Länge des Teleskoprohres indem Sie den Schieber betätigen.
5. Ziehen Sie das Kabel bis max. zu dem roten Warnzeichen.
6. Nehmen sie den Staubsauger mit dem ON/OFF Taste in Betrieb.
7. Mit dem Pedal an der Bodensaugdüse können Sie, je nach Bodenbeschaffenheit die Düse für Hartboden oder Teppichboden einstellen.
 - Harte Flächen Laminat Flächen, Fliesen, PVC Flächen, u. ä. (mit der Bürste)
 - Teppiche lang oder kurzhaarige, Läufer, usw. (mit geschlossener Bürste)
8. Um Staub zu saugen, ziehen sie den Staubsauger hinter sich her.

Das Gerät ist mit einer elektronischen Saugregulierung ausgestattet. Sie können die Saugleistung mühelos einstellen. Wir empfehlen Ihnen das Gerät auf Teppichböden in der mittleren/minimum und auf Hartböden höchsten Stufe einzustellen.





WARNUNG!

Wenn sie den Raum verlassen müssen, schalten sie das Gerät aus.

Nach der Bedienung



WARNUNG!

Führen sie die nachstehenden Schritte gleich nach dem Beenden des Staubsaugens. Niemals das Gerät einfach liegen lassen.



1



3

- 1- Durch den On/Off Taster das Gerät ausschalten.
- 2- Danach den Netzstecker vom Netz trennen.
- 3- Um das Kabel aufzurollen, drücken Sie auf die Kabeltaste. Halten Sie den Netzstecker so lange in der Hand bis das gesamte Kabel aufgerollt ist.



HINWEIS!

Nur original Filter von Fakir benutzen. Nur unter diesen Umständen können sie die hervorragende Filtrierung gewährleisten.

Filter austauschen und auslehren des Staubbehälters

Wenn der Staubbehälter voll ist und/oder die Filter verstopft sind, reduziert sich die Saugleistung. In diesem Fall Staubbehälter entleeren und die Filter austauschen oder die Verstopfung beseitigen. (Siehe: Seite 11 Problemlösung)

Staubbehälter / Filtergruppe Voll

Warnleuchte:

Blaues LED der den Staubbehälter beleuchtet; Bedeutet dass die Schwämme in der Filtergruppe der Staubbehälter sauber sind. Die Schwämme in der Filtergruppe Kassette der Staubbehälter müssen gereinigt werden falls das blaue LED sich in Rot umwandelt.



ACHTUNG!

Rot leuchtende LED ist eine Warnung dass die Schwammfiltern in der Filtergruppe der Staubbehälter voll sind und gereinigt werden sollen, nicht der Staubbehälter.

1. Entleeren des Staubbehälters

Nehmen Sie ihren Staubsauger immer nur dann in Betrieb, wenn der Staubbehälter eingesetzt ist. Wenn Sie bei Max. Betriebsleistung bemerken, dass die Saugleistung nachlässt, bitte den Staubbehälter entleeren.



1



2



3



4

1. Nach dem Abnehmen des flexiblen Schlauchs, die Verriegelung des Gehäuse unter der Halterung in Richtung Gehäuse schieben.
2. Staubbehälter hochheben und abnehmen.
3. Schieben Sie die Öffnungsleiste von Daumen und heben Sie den Deckel nach oben
4. Entleeren und reinigen.
5. Vergewissern Sie sich, dass der Zylinderfilter innerhalb des Gehäuses sauber ist.

6. Bitte entnehmen Sie den HEPA und Motorschutzfilter vor dem Waschen des Behälters.
7. Achten Sie darauf, dass der HEPA und Motorschutzfilter vor dem Einsetzen vollständig getrocknet ist.
8. Deckel auflegen und den Staubbehälter auf das Gehäuse einsetzen, vergewissern Sie sich, dass er verriegelt ist.

**ACHTUNG!**

Damit ihr Gerät mit Hocheffizienz arbeitet, empfehlen wir, nach jedem Betrieb den Staubbehälter zu entleeren. Schmutz im Gehäuse darf niemals die Max. Kennzeichnung überschreiten.

Lagerung

- Um das Gerät wie in der Abbildung zu tragen oder aufzubewahren, stecken Sie die Bodendüse in die Halterung am Gerät ein.
- Den Staubsauger fern von Kindern lagern.

**ACHTUNG!**

Den Staubsauger keinesfalls in der Nähe von Wärmequellen, Heizkörpern, Ofen oder ähnlichen, sowie unter direkten Sonnenstrahlen stehen lassen.

2. Bedienungsanleitung der Cassette:

Für eine maximale Leistung des Geräts stellen Sie sicher, dass die Kassettenfilter sauber sind. Entnehmen Sie vorsichtig den Cassetten-Filter am Griff.



Zum Öffnen der Cassette dehnen Sie in der Mitte an der Verriegelung in Pfeilrichtung und ziehen Sie sanft am Cassettendeckel. Der Deckel wird sich leicht trennen.

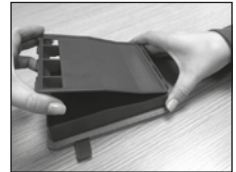
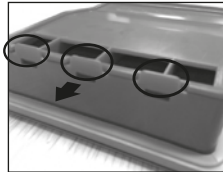

Nach dem Sie den Cassettendeckel entfernt haben, entnehmen Sie den schwarzen Filter mit dem weißen Halter.

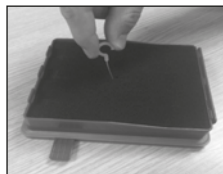

Halten Sie den Filter unter lauwarmes Wasser mit der schmutzigen Seite nach unten - waschen Sie ihn schonend aus, vergewissern Sie sich, dass er vollkommen trocken ist und platzieren Sie ihn entsprechend der Anleitung in die Cassette.

**VORSICHT!**

Schaumstofffilter und Filzfilter sollten beim Waschen NIE gewringt werden und erst wieder eingesetzt werden, nachdem sie vollständig trocken sind.

3. HEPA**WARNUNG!**

Niemals den HEPA Filter mit einer Bürste oder mit einem harten Gegenstand reinigen. Den HEPA Filter nicht schrappen.

**HINWEIS!**

HEPA Filter muss alle 6 Monate ausgetauscht werden.

Setzen Sie den Filter mit der weißen Seite zuerst in die Cassette ein.



Nach dem Sie das Filter-Set eingesetzt haben schließen Sie den Deckel.

Legen Sie wie in Abbildung 1 dargestellt, zuerst die untere Seite ein. Schließen Sie danach, wie in Abbildung 2 dargestellt, die obere Seite und stellen Sie sicher, dass es verriegelt ist.



1



2

**WARNUNG!**

Den Staubsauger vor der Reinigung oder Pflege immer ausschalten und den Netzstecker vom Netz trennen.

**ACHTUNG!**

Keinesfalls Alkohol oder Lösemittel zum Reinigen des Gerätes verwenden. Ggf. können sie ihr Gerät beschädigen. Das Gerät mit einem weichen und leicht feuchten Tuch reinigen. Ebenso können sie bei Bedarf den Staubbehälter reinigen. Der Schlauch, die Bürste, u. ä. Zubehör regelmäßig gegen Verstopfung kontrollieren und reinigen.

Entsorgung

Nach dem Ablauf der Nutzungsfrist des Gerätes machen Sie das Gerät unbrauchbar, indem Sie den Netzstecker aus der Steckdose ziehen und den Netzstecker abschneiden.

Elektrische Altgeräte dürfen nicht im Haushaltsmüll entsorgt werden.

Entsorgen Sie ihr Gerät entsprechend ihren örtlichen Verordnungen bei einer

Sammelstelle für Elektrogeräte.

Das Verpackungsmaterial ihres

Gerätes kann in den Rückgewinnungstonnen entsorgt werden. Entsorgen Sie diese in die Rückgewinnungstonnen.

Das Gerät entspricht den Anforderungen der Richtlinie 2012/19/EU – WEEE –Richtlinie -

Transport

Transportieren Sie Ihr Gerät wenn möglich in der Originalverpackung, um es beim Transport vor Schaden zu schützen.

Problemlösung

Bevor Sie ihr Produkt an einem Fakir Kundenser- vice schicken, können Sie die nachstehende Tabelle für eventuelle Probleme verwenden.



WARNUNG!

Bevor sie versuchen ein Problem am Produkt zu lösen, erst das Gerät ausschalten und den Netzstecker vom Netz trennen. Keinesfalls fehlerhafte Produkte verwenden.

Problem	Wahrscheinlicher Grund	Lösung
Wenn das Gerät nicht funktioniert	Der Stecker ist nicht an die Steckdose angeschlossen oder das Gerät wurde nicht eingeschaltet.	Stecken Sie den Stecker in die Steckdose und schalten Sie das Gerät ein.
	An der Steckdose befindet sich kein Strom.	Schließen Sie den Staubsauger an eine an, von der Sie sicher sind, dass sich dort Strom befindet.
	Das Kabel ist beschädigt.	Wechseln Sie beim zugehörigen Fakir Service das Kabel.
Wenn das Gerät den Staub nicht saugt	Der Staubbehälter ist voll oder blockiert.	Entleeren Sie den Staubbehälter/ reinigen Sie ihn.
	Die ausgewählte Bürste ist nicht geeignet für die Oberfläche.	Wechseln Sie die Bürste mit einer für die Oberfläche angemessenen Bürste.
	Die Filter sind verschmutzt.	Säubern Sie den betroffenen Filter. Vergewissern Sie sich, dass die Kassettenfilter, Filz Filter und Schaumstoff Filter sauber sind.
	Der Schlauch, das Saugrohr oder das Zubehör sind verstopft.	Beseitigen Sie die Verstopfung. Wenn nötig, können Sie dafür ein langes Holzstück verwenden.
Wenn das Gerät bei Inbetriebnahme übermäßigen Lärm erzeugt.	Eingesaugte Partikel versperren den Luftweg.	Beseitigen Sie die Verstopfung, indem Sie die Partikel entfernen. Wenn nötig, können Sie dafür ein langes Holzstück verwenden.

Information about the operating instructions.....	15
Liability.....	15
Safety is important.....	15
CE Declaration of Conformity	15
Usage Area	15
Unauthorized Use.....	15
Important Safeguards	16
Unpacking and first use	16
Inside the giftbox	17
Product Description	17
Accessories.....	17
Crevice nozzle	17
Upholstery nozzle.....	17
Attachment use chart.....	18
Mounting the accessories.....	18
Operation	18
After Use	19
Filter changing and dust container cleaning	19
1- Spilling rubbish from the dust compartment subassembly	19
Storage	20
2. Cleaning the HEPA.....	20
3. Changing the sponge filter	21
Waste Disposal	22
Dispatch	23
Troubleshooting.....	24

Thank you for purchasing Fakir VEYRON TURBO XL PREMIUM Cyclonic Bagless Dry Vacuum Cleaner which has been designed and manufactured to give you many years of trouble-free service.

Information about the operating instructions

These operating instructions are intended to enable the safe and proper handling and operation of the appliance. Read these operating instructions carefully before using the appliance for the first time. Keep the operating instructions in a safe place. Include these operating instructions when passing the appliance on to another user.

Liability

Fakir Elektrikli Ev Aletleri Dış Tic. A.Ş. will accept no liability for damages resulting from failure to comply with the operating instructions and cannot assume any liability in case the appliance is used for other purposes than its intended use or handled, repaired or serviced improperly.

Safety is important

For yours and others safety please read the instructions before using the appliance. Please keep this instruction in a safe place for the further use. If you pass the appliance on, pass on the instructions too. Remove all packaging, but keep it until you are satisfied that the appliance is working.

CE Declaration of Conformity

This appliance fulfills the requirements of the Appliance and Product Safety Law (GPSG) and the EU Directives. 2014/30/EU "Electromagnetic Compatibility" and 2014/35/EU "Low-Voltage Directive". The appliance bears the CE mark on the rating plate.

Usage Area

This product designed for just household use. It is not suitable for Business and industry type. Otherwise it will be accepted as "out of warranty conditions" by our Authorized Services.

Unauthorized Use

The examples of unauthorized use listed here can result in malfunctions, damage to the appliance or personal injury: This appliance is not designed to be used by persons (including children) with limited physical, sensory or mental capacities or by persons lacking in experience and/or knowledge, unless they are supervised by someone who is responsible for their safety or have received instructions on how to use the appliance. Children should be supervised to ensure that they do not play with the appliance. Children should be supervised to ensure that they do not play with the appliance. Home appliances are not toys for children! Therefore, use and store the appliance away from the reach of children. Children do not recognize the danger involved with handling an appliance. Keep packaging films away from children - danger of suffocation!



NOTICE!

Emphasizes tips and other useful information in the operating instructions.



WARNING!

Indicates notices which, if ignored, can result in risk of injury or death.



ATTENTION!

Indicates notices of risks that can result in damage to the appliance.

Important Safeguards

When using an electric appliance, basic precautions should always be followed, including the following To reduce the risk of fire, electric shock, or injury:

- Read this operating manual through completely before working with the appliance. Keep the operating manual safe. If you pass the appliance on to a third party, give them the operating manual as well.
- Ensure that, the apparatus and the accessories of the vacuum cleaner are complete when you first open the giftbox. If there are defective parts, apply to an authorized Fakir Service.
- Keep the packaging away from babies and children in order to avoid the risk of suffocation.
- If there is any damage on the vacuum cleaner or power cord or the plug, do not use the vacuum cleaner. Apply to an authorized Fakir Service.
- Don't use the vacuum cleaner to suck up inflammables and glass or metal splinters or the clothes. This appliance is not suitable to be used to pick up substances constituting a health hazard.
- If the appliance has breakdown, it may only be repaired by the maintenance center. Never dismantle it by yourself blindly.
- Don't suck up surface covered with plastic, cement, Stone dust or flour.
- The appliance is operated with electrical power which means there is in principle a risk of electric shock so that do not touch the plug with wet hands.
- If you want to pull the plug out of the socket then always pull directly on the plug. Never pull on the cable as this could damage it.
- Make sure that the power cable is not bent, caught or run over, and that it does not come into contact with heat sources or sharp edges.
- Do not push objects into the openings of the appliance while it is running. The appliance could overheat.
- Do not use in the open-air. There is a risk of the appliance being destroyed by rain and dirt.
- Never immerse the appliance in water or other fluids and keep it away from rain and moisture.
- Only use an extension cable that is designed for the power requirement of the appliance.
- Never leave the appliance unattended, and use it with the greatest of care if children or persons

who cannot assess the risks are nearby.

- Unplug the unit, during connecting accessories, cleaning, repairing or servicing the unit.
- Only use the vacuum cleaner if all filters are correctly in place and once you have ensured that no openings are blocked The filters must be intact and dry. Non-compliance can damage the cylinder vacuum cleaner.
- If the power cord or the plug of the appliance is broken or damaged, do not use the appliance. Apply to nearest authorized Fakir Service.

KEEP THIS MANUAL FOR FUTURE REFERENCES.

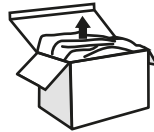

Unpacking and first use

Unpack the device and check the content of the packaging for completeness. Should you note any damage incurred during transit, please contact your dealer immediately.



WARNING!

Never use a defective appliance.



NOTICE!

Keep the packaging for storage and future transports (e.g. for moves, service).

Inside the giftbox:

Appliance	1
Floor Nozzle	1
Hose with handle	1
Telescopic tube	1
3 in 1 nozzle	1
HEPA-filter (inside the unit)	1
Cassette filter (inside the unit)	1
Instruction manual	1
Servis list	1
Hard floor nozzle	1
Narrow space accessory	1

Product Description

- 1- Main Body
- 2- Carry handle
- 3- Dust cup
- 4- Dustcup lock
- 5- Hose handle
- 6- Hose
- 7- Teleskopik tube
- 8- ON/OFF Button
- 9- Cord rewinder button
- 10- Floor nozzle adjustable for carpet and hard floor use.
- 11- Upholstery Nozzle
- 12- Crevice Nozzle
- 13- Furniture Brush
- 14- Accessories Holder
- 15- Turbo brush
- 16- Hard floor nozzle
- 17- Narrow space accessory
- 18- Dust storage filter group full warning light

Vacuum cleaner: Fakir Veyron Turbo XL Premium

Mains voltage: 220-240 V

Nominal frequency: 50/60 Hz

Motor power: 750 W

Energy efficiency class: A

Annual energy consumption: Energy consumption per year is calculated on the basis of 50 test cycles and is 27,15 kWh/Yi*.

The actual energy consumption could vary, depending on how the device is used.

Carpet cleaning performance: D

Hard floor cleaning performance: A

Dust re-emission class: A

Sound power level: 70 dB

Usage Life: 10 Years

*Indicative annual energy consumption (kWh per year), based on 50 cleaning tasks.

Actual annual energy consumption will depend on how the appliance is used.

New energy-saving Technology

The Fakir vacuum cleaner is equipped with new energy-saving technology.

A combination of highly efficient accessories i.e. vacuum nozzle, tube, hose, *HEmotor, filter and appliance provide optimum vacuum power at low energy usage. It offers excellent dust collection, low dust release and low noise level on both carpeted and hard floors.

*High efficiency-motor

Accessories**WARNING!**

Switch off the device before changing the nozzles.

- Insert the corresponding nozzle securely with a slight turn onto the handle of the suction hose, or onto the telescopic suction tube.

3-in-1 nozzle

You can use the 3-in-1 nozzle only by attaching it to the hose handle. The 3-in-1 nozzle can be attached from the sensitive upholstery nozzle end and hose holding handle from the crevice nozzle end. You can use the crevice nozzle and furniture brush by attaching the 3-in-1 accessory to the hose holding handle from the sensitive upholstery nozzle part. To use the furniture brush, pull the accessory towards you by pressing the marked parts. (III) You can use the sensitive upholstery nozzle by attaching it to the hose end from the crevice nozzle.

You can place your 3-in-1 accessory in your telescopic tube with the help of the accessories holder. (4)



This accessory has 3 usage functions.

1. Sensitive Upholstery Nozzle: It is used to clean sensitive flooring fabrics and curtains. It provides special cleaning for textile fabrics. (1)

2. Furniture Brush: It is used to clean furnitures. (2)

3. Crevice Nozzle It is used to clean the deep places of the flooring, the corners, the protrusions and the skirting boards. (3)

Turbo nozzle

Turbo brush is mostly recommend for pet hair, it has a rotating brush and effective on carpets. Its brush provides revival of carpets.

Hard floor nozzle

The hard floor nozzle is used for cleaning hard floors such as tiles, parquet or PVC etc.

**NOTICE!**

Set suction capacity low to medium.

Narrow space accessory

Easy and quick vacuuming under the bed and on the wardrobes



Preparing the accessory for vacuuming under the bed:

Engage the parts of your attachment that is composed of two parts and ensure that the on-off button is locked. See Figure A

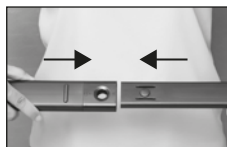

Preparing the accessory for vacuuming on the wardrobe:

Engage the parts of your attachment that is composed of two parts and ensure that the on-off button is locked.

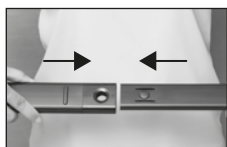

CAUTION!

Dust collecting velvet and the bristle brush shall face the same direction with the cleaning direction.



Storage of the accessories and detachment of the parts:

Press the lock button of your accessory and remove it by pulling it out on the direction of OK; and detach the parts.

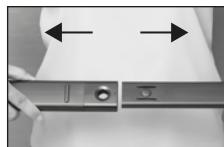

Important points for usage and storage:



CAUTION!

Do not exert pressure that may cause bending of the plastic components and that may affect the air flow adversely while using the accessories.



CAUTION!

Do not put heavy objects that may cause deformation of your accessory when you do not use it.

Storage method:



Attachment use chart

Attachment	Floor/Carpet	Between Cushions	Drapes	Stairs	Walls	Furniture
Floor Brush	✓			✓		
Upholstery Nozzle			✓	✓	✓	✓
Crevice Nozzle		✓		✓	✓	
Hard floor nozzle	✓			✓		
Narrow space accessory	✓	✓		✓	✓	

Mounting the accessories

1. The appliance should be switched off and unplugged .
2. Remove the nozzle from the telescopic tube.
3. When required, push the desired nozzle onto the lower end of the telescopic tube or the handle.



ATTENTION!

Be sure that all filters were attached correctly to the appliance before you start cleaning. Filters must be undamaged and dry. Incompatibility can damage your vacuum cleaner.



ATTENTION!

If you use the cylinder vacuum cleaner without attached nozzle, there is a greater risk of accidentally vacuuming up objects.



1



3

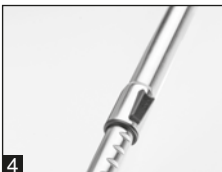

4



5

Operation

1. Plug the suction hose adapter into the suction hose receiver and lock the adapter by turning it clockwise to the stop point.
2. Push the handle into the upper end of the telescopic tube.
3. Push the floor nozzle/turbo brush onto the lower end of the telescopic tube.
4. Adjust the length of the telescopic tube. To do this, press the telescopic tubelock forwards. Then pull the telescopic tube by the handle to the desired length. To lock it, release the telescopic tube lock while you pull.
5. Pull the cable till you see the red mark on the cable.
6. Switch on the cylinder vacuum cleaner using the on/off switch.
7. Adjust the carpet/hard floor switch depending on the type of flooring:
 - Hard floor laminate flooring, tiles, PVC flooring, etc. (with brush)
 - Carpet long and short pile carpets, runners, etc. (without brush)
8. To vacuum, pull the cylinder vacuum cleaner behind you like a sledge.

Your device has electronic power adjustment. You can increase or decrease the vacuum power when you would like. We advise you to keep the suction power at medium/minimum level for carpet cleaning, and at maximum level for parquet and wet floor cleaning.



**ATTENTION!**

If you leave your work area, switch off the appliance.

After Use**WARNING!**

Follow the steps below as soon as you stop vacuum cleaning. Never leave the appliance unattended.



1



3

- Press the foot button "On/Off" to switch off the vacuum cleaner.
- Remove the plug from the mains socket.
- Press the foot button "cable rewind" to reel in the cable.

Gently guide the cable with your hand until the cable has been completely wound.

**NOTICE!**

Only use original Fakir filters. This is the only way to ensure that the excellent filter properties of the vacuum cleaner are utilised.

Filter changing and dust container cleaning

When the dust container or filters are full or if the accessories are blocked (hose, pipe, nozzle) suction performance will decrease. In this case, clean the dust container or blocked filter or remedy the blockage.

(Pls see page 20 Troubleshooting)

Dust storage filter group full warning light:

Blue light illuminating dust storage; indicates filter group installed over dust storage is clean, Once blue light illuminating dust storage turns to red, this is a warning indicating sponges of filter cartridge installed over dust storage should be cleaned.

**CAUTION!**

Red light does not indicate that dust storage is full, but sponges of filter cartridge installed over dust storage is full and should be cleaned.

1- Spilling rubbish from the dust compartment subassembly

Always operate the cleaner with the dust compartment subassembly whole installed. The dust container must be emptied if the window of the filter indicator turns fully red when the cleaner is operating at maximum power and the nozzle is raised from the floor.



1



2



3

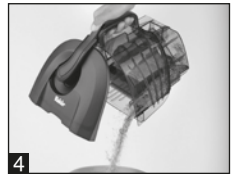

4

1. After removing the flexible tube, handhold handle and press the locking button.
2. Take out the dustcup.
3. Push the opening bar by your thumb and lift up the lid
4. Carry away the dust-glass cap and Spill rubbish
5. Clean the dirt from deep inside and replace it.
6. The container can be washed under water but cassette filter must be taken off.

7. You place the dust container after dry well.
8. Close the lid and replace the dust compartment subassembly until it is locked.

Storage

- Insert the park holder of the floor nozzle into the nozzle holder on the underneath of the appliance.
- Store the vacuum cleaner in a place that is out of the reach of children.



To open the cassette cover stretch from the middle point of cassette locking hole in the direction of arrow and pull cassette cover slowly. Cassette cover should be removed from the place it has been mounted easily.

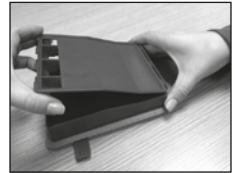
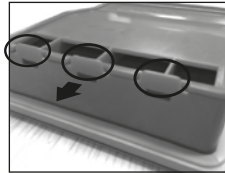

After cassette cover is removed, pull holding ring to remove black sponge filter and white filter.

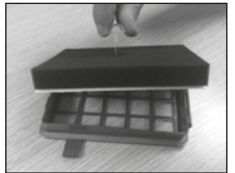
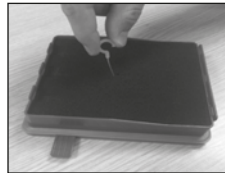

CAUTION!

Never place the appliance next to heat sources and avoid direct sunlight, as the heat may damage the vacuum cleaner.

2. Cassette operation instructions:

For maximum performance of your device, please make sure the cassette filter is clean. Remove the cassette filter holding from the grip and remove slowly and gently.



Wash the filters under warm tap water -dirty side looking downwards- gently and make sure they are completely dry before placing them inside the cassette filter according to grouping instructions.



WARNING!

NEVER rub the sponge filter and felt filter when washing and make sure they are completely dry before grouping them.

Firstly place white filter side into the cassette.



3. HEPA



After filter group is placed, close filter group cover.

Firstly place the lower side as shown in Figure 1. Afterwards, close the upper side as shown in Figure 2 and make sure it is closed.



WARNING!

DO NOT use brush or any other object with sharp edge in case the sharp edge will damage the HEPA filter.



WARNING!

Replace the HEPA filter in every 6 months.

**WARNING!**

Switch off the vacuum cleaner and disconnect the plug from the mains socket before cleaning the appliance.

This ensures that the appliance is not switched on unintentionally.

**WARNING!**

Do not use cleaning detergents, abrasive agents or alcohol as these will damage the casing.

Only dry-wipe the appliance or clean with a damp cloth.

You can also clean the filter chamber with a damp cloth if necessary.

Suction accessories such as the hose, pipes or nozzles should be regularly checked for blockages, cleaned and, washed and dried.

Waste Disposal

If the service life of the device has ended, in particular if functional disturbances occur, make the worn-out device unusable by cutting through the power cable.

Dispose of the device according to the environmental regulations applicable in your country.

Electrical waste must not be disposed of together with household waste. Bring the worn-out device to a collection center. The packaging of the device consists of recycling-capable materials. Place these, sorted out according to material, in the collectors provided, so that recycling can be carried out on them. For advice on recycling, refer to your local authority or your dealer.

This appliance fulfills the requirements of the 2012/19/EU WEEE regulations.

Dispatch

Carry the appliance in the original package or a similar, well-padded package to prevent damage to the appliance.

Troubleshooting

Before you contact our Fakir Customer Service, check whether you can correct the fault yourself.

**WARNING!**

Before you start checking the appliance, you switch off the vacuum cleaner and disconnect the plug from main socket. Never use defective appliance.

Multifunction	Possible Cause	Solutions
Appliance does not work	Plug is not plugged in or the appliance is not switched on.	Plug in the plug or switch the appliance on
	Socket does not carry any current.	Test the cylinder vacuum cleaner at another socket which you are sure carries current
	Power cable is damaged.	Have the cable replaced by authorized Fakir services
Appliance does not suck up any dirt	Dust container is full or blocked.	Empty/clean dust container.
	Selected brush/nozzle are incorrect for the type of flooring.	Adjust your brush/nozzle selection to the type of flooring.
	Filter is dirty.	Clean the corresponding filter. Make sure your Cassette filter, HEPA, felt filter and sponge filter are clean.
	Nozzle, telescopic tube or suction hose are blocked.	Remove the blockage. If necessary, use along wooden rod for this (e.g.a broom handle).
Appliance is making unusually loud noises while running	Sucked-in particles are blocking the air-way.	Remove the particles. If necessary, use a long wooden rod for this (e. g. a broom handle).

Kullanım talimatları hakkında bilgi	26
Sorumluluk	26
Güvenlik Önemlidir	26
CE uygunluk deklarasyonu	26
Kullanım Alanı	26
Yetkisiz Kullanım	26
Güvenlik Uyarıları	27
Kutu İçindekiler	28
Ürün Tanıtımı	28
Aksesuarlar	28
Aparat kullanım tablosu	29
Aksesuarların monte edilmesi	29
Çalıştırma	29
Kullanım Sonrası	30
Filtre Değişim ve Toz Haznesinin Boşaltılması	30
1.Toz haznesinin boşaltılması	30
Saklamak	32
2. HEPA'nın temizlenmesi ve değiştirilmesi	32
3. HEPA'nın temizlenmesi ve değiştirilmesi	33
Geri Dönüşüm	34
Sevk	34
Sorun Giderme	35

Uzun yıllar sorunsuz çalışması için tasarlanan ve üretilen Fakir VEYRON TURBO XL PREMIUM Cyclonic Toztorbasız Kuru Vakum Süpürgesi'ni satın aldığınız için teşekkür ederiz.

Kullanım talimatları hakkında bilgi

Benzer ürünleri kullanmaya alışık olabilirsiniz, ancak kullanım kılavuzunu okumak için lütfen zaman ayırınız. Bu kılavuz satın almış olduğunuz üründen en iyi performansı almanız için hazırlanmıştır.

Sorumluluk

Bu kullanım kılavuzundaki talimatlara uygun olmayacak şekilde kullanım sonucunda ortaya çıkabilecek bir hasar oluşması durumunda ve cihazın, kendi alanı dışında bir yerde kullanılması, Fakir yetkili servislerinden başka bir yerde tamir ettirilmesi durumunda Fakir Elektrikli Ev Aletleri Dış Tic. A.Ş., sorumluluk kabul etmez.

Güvenlik Önemlidir

Kendi güvenliğiniz ve diğerlerinin güvenliği için ürünü çalıştırmadan önce kullanım kılavuzunu okuyunuz. Bu kılavuzu ilerideki kullanımlar için güvenli bir yerde saklayınız. Eğer cihazınızı birisine veriyorsanız, kullanım kılavuzunu da veriniz. Bütün paketleri sökünüz, fakat cihazınızın çalıştığından emin olana kadar da paketleri saklayınız.

Kullanım talimatları hakkında uyarılar

CE uygunluk deklarasyonu

Bu cihaz Avrupa Birliği'nin 2014/30/EU Elektromanyetik Uyumluluk ve 2014/35/EU Gerilim Direktifleri'ne tamamen uygundur. Bu ürün cihaz tip etiketinde CE işaretine sahiptir.

Kullanım Alanı

Ürün modeli ev tipi kullanım için tasarlanmıştır. İş yeri ve sanayi tipi kullanıma uygun değildir. Aksi kullanım ile üründe oluşan herhangi bir arıza durumunda yetkili servislerimiz garanti kapsamı dışında hizmet verecektir.

Yetkisiz Kullanım

Aşağıda belirtilen yetkisiz kullanım durumlarında, cihaz zarar görebilir ya da yaralanmaya yol açabilir; Bu cihaz akli dengesi yerinde olmayan kişilerin ya da bu tip cihazları kullanmak için yeterli bilgisi olmayan kişilerin kullanması için uygun değildir. Bu tip kişilerin cihazı kullanmasına kesinlikle izin vermeminiz. Cihaz bir oyuncak değildir. Bundan dolayı çocukların bu cihazı kullanmalarına izin vermeminiz ve cihazı çocukların yanında kullanırken daha dikkatli olunuz. Paketin içinden çıkan, poşet ve karton gibi maddeleri çocuklardan uzak tutunuz. Aksi takdirde çocuklar bu maddeleri yutmak-boğulmak suretiyle kendilerine zarar verebilirler!



NOT!

Kullanım kılavuzunda önemli ve faydalı bilgileri belirtir.



UYARI!

Bu işaret yaralanma ya da ölüme sonuçlanabilecek tehlikeleri belirtir.



DİKKAT!

Bu işaret ürününüzün zarar görmesi ya da bozulmasına yol açabilecek tehlikeleri belirtir.

Kutu İçindekiler

- Cihaz 1
- Pedallı yer aparatı 1
- Tutma saplı vakum hortumu 1
- Teleskopik vakum borusu 1
- 3 ü 1 arada aparat 1
- HEPA-filtre (filtre bölmesi içinde) 1
- Kaset Filtre (filtre bölmesi içinde) 1
- Kullanım kılavuzu 1
- Servis listesi 1
- Sert zemin aparatı 1
- Dar alan aparatı 1

Güvenlik Uyarıları

Elektrikli bir cihaz kullanılırken, aşağıdaki önlemler her zaman alınmalıdır. Yangın, elektrik çarpması ve kişisel yaralanmaları engellemek için;

- Kullanım kılavuzunda size verilen bilgileri dikkatlice okuyunuz. Lütfen kullanım kılavuzunu saklayınız. Cihazı üçüncü bir kişiye verecekseniz mutlaka kılavuzu da birlikte veriniz.
- Ürünü kolisinden ilk çıkardığınızda aksesuarların ve aparatların tam olduğundan emin olunuz.
- Kutuda eksik var ise, en yakın Fakir Yetkili Servisi'ne başvurunuz.
- Aksesuarların ve aparatların koruma poşetlerini boğulma riskini engellemek için çocuklardan ve bebeklerden uzak tutunuz.
- Eğer cihazın üzerinde, kasasında, kablosunda, fişinde herhangi bir problem olduğunu düşünüyorsanız, cihazı çalıştırmayınız. Size en yakın Fakir Servisine başvurunuz.
- Ürünü ıslak zeminleri, henüz soğumamış külleri, sivri metal ya da cam parçaları, yanıcı maddeleri, üzerinizdeki giysileri süpürmek için kullanmayınız. Cihaz sağlığa zararlı maddelerin süpürülmesinde kullanılmamalıdır.
- Eğer cihaz arızalanmış ise yetkili Fakir Servisi tarafından tamir edilmelidir. Asla kendiniz tamir etmeyiniz.
- Cihazı plastik, çimento, taş tozu ve un kaplı yüzeyleri süpürmek için kullanmayınız.
- Cihaz elektrik gücüyle çalıştığından elektrik şoku tehlikesi vardır, bu nedenle fişe kesinlikle ıslak ellerle dokunmayınız.
- Fişi prizden çekmek istediğinizde mutlaka fişten tutarak çekiniz. Elektrik kordonundan tutarak çekmeye çalışmayınız. Kabloya zarar verebilir.
- Elektrik kablosunun zedelenmemesine, ısı kaynağı ya da sivri uçlarla temas etmemesine özen gösteriniz.
- Makine çalışır haldeyken açık kısımlarına herhangi bir objenin sıkışmamasına özen gösterin. Hava deliklerinin kapanması makinenin fazla ısınmasına yol açar.
- Açık havada kullanmayınız. Makineniz kir ya da yağmurdan olumsuz etkilenebilir.
- Makinenizi kesinlikle suya daldırmayınız ve yağmur ya da rutubetten koruyunuz.
- Makinenizi mutlaka cihazın üzerinde yazan voltaj aralığında kullanınız.
- Makinenizi asla fişe takılı iken gözetiminiz dışında bırakmayınız. Gözetiminiz dışında çocukların

cihazla oynamasına izin vermeyiniz.

- Aksesuarları takarken, çıkartırken ya da cihazı temizlerken ve bakım yaparken, fişin prizde olmadığından emin olunuz.
- Çalıştırmadan önce filtrelerin yerlerinde olduğundan, elektrik süpürgesinin açık kısımlarına herhangi bir objenin sıkışmamış olduğundan emin olun. Filtreler bozulmamış ve kuru olmalıdır. Aksi takdirde silindir elektrik süpürgesine zarar verebilir.
- Cihazın elektrik kablosu veya fişinde bir arıza ya da hasar var ise, cihazı kullanmayınız ve en yakın Fakir Yetkili Servisi'ne başvurunuz.

BU KULLANIM KILAVUZUNU İLERİDEKİ KULLANIMLAR İÇİN SAKLAYINIZ.

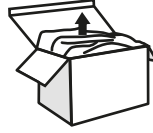
**Kutuyu Açma ve İlk Kullanım**

İlk kullanımdan önce cihazı ve aksesuarları kutusundan çıkarınız hasar ve arızalara karşı kontrol ediniz. Cihazda herhangi bir arıza ya da hasar var ise, cihazı kullanmayınız ve Fakir Yetkili Servisi'ne başvurunuz.

**UYARI!**

Kesinlikle hatalı bir aleti kullanmayınız.

**NOT!**

Kutu ve paketleme elemanlarını ileride taşıma ihtimaline karşı saklayınız.

Kutu İçindekiler

- | | |
|--|---|
| • Cihaz | 1 |
| • Pedallı yer aparatı | 1 |
| • Tutma saplı vakum hortumu | 1 |
| • Teleskopik vakum borusu | 1 |
| • 3 ü 1 arada aparat | 1 |
| • HEPA-filtre (filtre bölmesi içinde) | 1 |
| • Kaset Filtre (filtre bölmesi içinde) | 1 |
| • Kullanım kılavuzu | 1 |
| • Servis listesi | 1 |
| • Sert zemin aparatı | 1 |
| • Dar alan aparatı | 1 |

Ürün Tanıtımı

- 1- Ana Gövde
- 2- Taşıma sapı
- 3- Toz haznesi
- 4- Toz haznesi kilidi
- 5- Hortum tutma sapı
- 6- Esnek hortum
- 7- Teleskopik uzatma borusu
- 8- AÇMA/ KAPATMA Düğmesi
- 9- Kablo sarma düğmesi
- 10- Halı ve sert zeminlerde kullanılmak üzere ayarlanabilen pedallı yer aparatı
- 11- Hassas döşeme aparatı
- 12- Kenar köşe aparatı
- 13- Mobilya Aparatı
- 14- Aksesuar Taşıyıcı
- 15- Turbo aparat
- 16- Sert zemin aparatı
- 17- Dar alan aparatı
- 18- Toz hazne filtre grubu dolu ikaz ışığı

Elektrik süpürgesi: Fakir Veyron Turbo XL

Şebeke voltajı: 220-240 V

Nominal frekans: 50/60 Hz

Motor gücü: 750 W

Enerji verimliliği sınıfı: A

Yıllık Enerji Tüketimi: 50 test çevrimi temel alınarak hesaplanan, yıl başına düşen enerji tüketimi 27,15 kWh*. Gerçek enerji tüketimi, cihazın nasıl kullanıldığına bağlı olarak değişebilecektir.

Halı temizleme performansı: D

Sert zemin temizleme performansı: A

Tozları yeniden yayma sınıfı: A

Ses gücü seviyesi: 70 dB

Kullanım ömrü: 10 yıl

* Belirtilen yıllık enerji tüketimi (kWh/yıl), 50 temizleme görevini baz alır. Gerçek enerji tüketimi, cihazın nasıl kullanıldığına bağlıdır.

Yeni enerji tasarruflu teknoloji

Bu Fakir elektrikli süpürge, yeni enerji tasarruflu teknolojiyle donatılmıştır.

Emme başlığı, hortum, *HE- motoru, filtre gibi son derece verimli bir aksesuar kombinasyonu ile cihaz, düşük enerji tüketimiyle optimum vakum gücü sunar.

Hem halı hem de sert zeminlerde mükemmel toz toplama, düşük toz bırakma ve düşük gürültü seviyesi gibi özellikler sunar.

* Yüksek verimlilikli motor

Aksesuarlar**UYARI!**

Aparatları değiştirmeden önce mutlaka cihazı kapatınız.

• Kullanmak istediğiniz aparatı, vakum hortumu tutma sapına ya da teleskopik boruya yavaşça yerleştiriniz.

3'ü 1 Arada Aparatı

3'ü 1 arada aparatı sadece hortum tutma sapına takarak kullanabilirsiniz. 3'ü 1 arada aparat hem hassas döşeme aparat ucundan hem de kenar köşe aparat ucundan hortum tutma sapına takılabilir. 3 ü 1 arada aparatı hortum tutma sapına hassas döşeme aparatı kısmından takarak kenar köşe aparatı ve mobilya fırçasını kullanabilirsiniz. Mobilya fırçasını kullanmak için aparatı işaretli kısımlara (III) bastırarak kendinize doğru çekiniz. Hassas döşeme aparatınızı hortum ucuna kenar köşe aparatı kısmından takarak kullanabilirsiniz. 3 ü 1 arada aparatınızı aksesuar taşıyıcı yardımı ile teleskopik borunuza yerleştirebilirsiniz. (4)



Bu aparat 3 fonksiyonlu kullanıma sahiptir.

1. Hassas döşeme aparatı: Hassas döşemelik kumaşların, storların temizliğinde kullanılır. Tekstil kumaşa özel temizlik sağlar. (1)

2. Mobilya fırçası: Mobilyaların temizliğinde kullanılır. (2)

3. Kenar köşe aparatı: Döşemelerin derin yerlerinin, köşelerin, çıkıntılarının ve süpürgeliklerin temizliğinde kullanılır. (3)

Turbo Aparat

Turbo fırça özellikle evcil hayvan tüylerini temizlemek için önerilmektedir. Bu fırçanın dönebilen bir başlığı vardır ve bu yüzden halının derinlemesine temizliğinde kullanılır. Fırçası halının kıllarının canlı durmasını sağlar.

Sert zemin aparatı

Ahşap, Parke, seramik, PVC gibi sert zeminlerin temizliğinde kullanılır.

**NOT!**

Emiş gücünü düşük ya da orta hıza ayarlayınız.

Dar alanlar için fonksiyonel aparat**Dolap üstü ve baza altları için kolay ve hızlı temizlik****Baza altı temizlik için aksesuarın hazırlanması:**

İki parçadan oluşan temizlik aksesuarının parçalarını iç içe geçecek şekilde birleştiriniz ve açma-kapama butonunu kilitlendiğinden emin olunuz. Bknz. Resim A

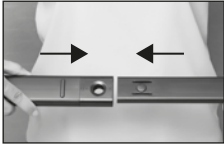
**Dolap üstü temizlik için aksesuarın hazırlanması:**

İki parçadan oluşan temizlik aksesuar parçalarını iç içe geçecek şekilde birleştiriniz ve açma-kapama butonununun kilitlendiğinden emin olunuz.

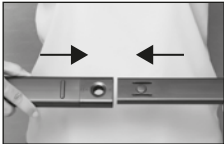
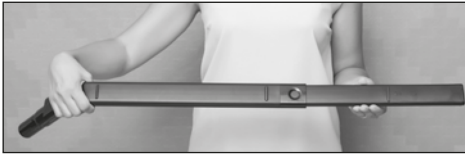
**DİKKAT!**

Toz toplayıcı kadife ve kıllı fırça, temizlik işlemi yapılacak yüzeyle aynı yönde olmalıdır.

**Aksesuarların saklanması ve parçaların birbirinden ayrılması:**

Aksesuarınızın kilit butonuna basarak OK yönünde çekerek çıkartınız; parçaları birbirinden ayırınız.

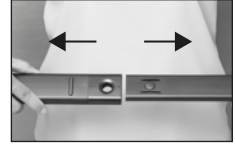
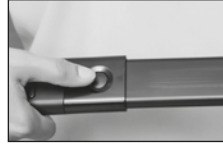
**Kullanım ve saklama sırasında dikkat edilmesi gerekenler:****DİKKAT!**

Aksesuar kullanım sırasında, plastik parçaların bükülmesine ve hava akışını olumsuz şekilde etkileyecek kuvvette baskı uygulamayınız.

**DİKKAT!**

Aksesuarı kullanmadığınız durumlarda aksesuarınızın şekil değiştirmesine neden olabilecek ağır cisimleri aksesuarınızın üzerine koymayınız.

Saklama Şekli:

Aparat kullanım tablosu

Aparat	sert zemin veya halı	minder araları	perde	merdiven	duvar	mobilya
Yer aparatı	✓			✓		
Döşeme aparatı			✓	✓	✓	✓
Kenar-koşe aparatı		✓		✓	✓	
Sert zemin aparatı	✓			✓		
Dar alan aparatı	✓	✓		✓	✓	

Aksesuarların monte edilmesi

1. Makine kapalı ve fiş prizden çekili olmalıdır.
2. Yer aparatını yerinden çıkarınız.
3. İhtiyaca göre tutma sapına veya teleskopik borunun ucuna aksesuar aparatları takabilirsiniz.

**DİKKAT!**

Tüm filtrelerin doğru takılmış olduğundan emin olduğunuzda elektrik süpürGESİNİ kullanınız. Filtreler hasarsız ve kuru olmalıdır. Uyumsuzluk elektrik süpürGESİNİZE zarar verebilir.

**DİKKAT!**

Elektrik süpürGESİNİ yer aparatı olmadan kullanırsanız, eşyaların süpürülmesinde daha büyük kaza riskleri oluşur.



1



3

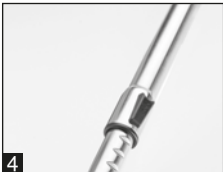

4



5

Çalıştırma

1. Şekilde belirtildiği gibi vakum hortumunu vakum girişine yerleştiriniz.
2. Hortum tutma sapını teleskopik borusunun içine doğru itiniz.
3. Teleskopik borunun diğer ucuna yer aparatını/turbo fırçayı yerleştiriniz.
4. Vakum borusunun boyunu ayarlayınız, bunu yapmak için borunun üzerindeki tuşu ileri doğru itiniz. Ardından vakum borusunu istenilen uzunluğa gelinceye kadar çekiniz. Kilitlemek için vakum borusunu serbest duruma getiriniz.
5. Kabloyu, fişi tutarak, kırmızı uyarı çizgisi çıkana dek çekebilirsiniz.
6. Elektrik süpürGESİNİ açma/kapama düğmesine basarak açınız.
7. Yer aparatının üzerinde bulunan pedal sayesinde, aparatı döşemenin cinsine göre ayarlayınız.
 - Sert yüzey laminat yüzeyler, fayanslar, PVC yüzeyler vb. (fırça kullanılarak)
 - Halı uzun ve kısa tüy halılar, yol halıları vb. (fırça kapalı olarak)
8. Süpürmek için, elektrik süpürGESİNİ arkanızda olacak şekilde çekiniz.

Cihazınız elektronik hız ayarına sahiptir. Emiş gücünü istediğiniz gibi düşürüp arttırabilirsiniz. Hız ayar düğmesini halı yüzeyler için orta/min seviyeye getiriniz parke ve ıslak zeminler için max seviyeye getirmeniz tavsiye edilir.



**UYARI!**

Çalışma alanını terk ederseniz, makineyi kapatınız.

Kullanım Sonrası**UYARI!**

Süpürme işleminizi bitirmenizin hemen ardından aşağıdaki işlemleri uygulayınız. Cihazınızı asla ortada bırakmayınız.

Toz hazne filtre grubu dolu ikaz ışığı:

Toz hazneyi aydınlatan mavi renk ışık; Toz hazne üzerine takılı kaset filtre grubundaki süngerlerin temiz olduğunu ikaz etmekte, Toz hazne grubunu aydınlatan mavi renk ışığın kırmızı renge dönmesi ise toz hazne üzerine takılı kaset filtre grubundaki süngerlerin temizlenmesi gerektiğini ikaz etmektedir.

**DİKKAT!**

Kırmızı renk ışığın yanması toz haznenin dolu olduğunu değil, toz hazne üzerine takılı filtre grubundaki sünger ve keçe filtrelerin dolu olduğunu ve temizlenmesi gerektiğini ikaz eder.



- 1- Kontrol panelindeki On/Off düğmesini kullanarak cihazınızı kapatınız.
- 2- Ardından cihazın fişini prizden çekiniz.
- 3- Kontrol panelindeki kablo sarma düğmesine bastığınızda, kablo otomatik olarak sarılacaktır. Kablo tümüyle sarılana kadar, fişini elinizle tutunuz.

**NOT!**

Sadece Fakir tarafından sağlanan orijinal filtreleri kullanınız. Ancak böylelikle mükemmel filtrelemeyi sağlayabilirsiniz.

Filtre Değişim ve Toz Haznesinin Boşaltılması

Toz haznesinin dolması ve/veya filtrelerin tıkanması halinde cihazınızın vakum gücü düşer. Bu durumda, toz haznesini boşaltın ve filtreleri değiştirin ya da vakum gücünü tıkayan etkeni giderin. (Bakınız: Sayfa 35 Sorun Giderme)

1.Toz haznesinin boşaltılması

Elektrikli süpürgenizi her zaman, toz haznesi takılıyken çalıştırınız.

Elektrik süpürgeniz çalışırken vakumunun düşük olduğunu hissederseniz toz haznesi hemen boşaltılmalıdır.

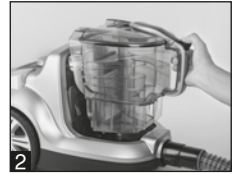

1. Esnek hortumu çıkarttıktan sonra, tutma sapının altındaki hazne açma kilidini gövde yönünde itiniz
2. Toz haznesini yukarı çekerek çıkartınız.
3. Baş parmağınızla açma koluna bastırarak hazne kapağını açınız.
4. Toz haznesini boşaltıp temizleyin.
5. Toz haznesi içerisindeki silindirik filtrenin de temiz olduğundan emin olunuz.
6. Hazneyi kaset filtreyi çıkartmanız şartıyla su altında yıkayabilirsiniz.

7. Haznenin iyice kuruduğundan emin olduktan sonra filtreyi yerine yerleştiriniz.
8. Kapağı kapatıp toz haznesini ana gövde üzerindeki yerine yerleştiriniz ve kilitlendiğinden emin olunuz.



DİKKAT!

Cihazınızın yüksek performans göstermesi için toz haznesini her kullanımdan sonra boşaltmanızı tavsiye ederiz. Toz haznesindeki toz miktarı asla –max seviyesini geçmemelidir.

Saklamak

- Cihazı bu şekilde taşıyabilmek için, yer aparatını süpürgezinin alt kısmında bulunan park pozisyonu aparatına yerleştiriniz.
- Ardından süpürgezi çocukların ulaşamayacağı bir yere kaldırınız



DİKKAT!

Süpürgezi kesinlikle, ısı yayan, radyatör, soba gibi cihazların yakınında, direkt güneş ışığı alan yerlerde bırakmayınız.

2. Kaset Filtre Grubu Temizlik ve Bakım talimatı:

Cihazınızın maksimum performansla çalışması için Kaset Filtrenin temiz olduğundan emin olunuz.

Kaset filtreyi tutma yerinden yavaş ve dikkatli şekilde çıkartınız.



Kaset kapağını açmak için kaset kilitleme yuvasını orta noktasından ok yönünde esnetiniz ve kaset kapağını yavaşça çekiniz. Kaset kapağı takılı olduğu yerden kolayca ayrılacaktır.

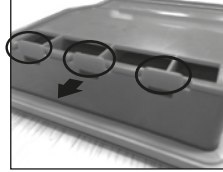

Kaset kapağı çıkartıldıktan sonra siyah renk sünger filtre ve beyaz renk filtreyi tutma halkasından tutarak çıkartınız.

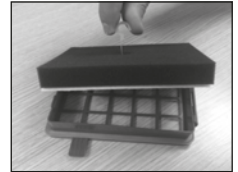
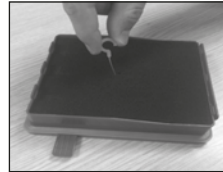

Filtreleri ılık suda -kirlü yüzü aşağıda kalacak şekilde sudan geçirerek- nazikçe yıkayınız ve tam kurduğundan emin olduktan sonra gruplama talimatlarına göre kaset filtre içine yerleştiriniz.

**DİKKAT!**

Sünger filtre ve keçe filtre yıkarken ASLA çitilenmemeli ve tam olarak kurduğundan emin olunmadan yerine yerleştirilmemelidir.

Kaset içine öncelikle beyaz filtre tarafını yerleştiriniz.



Filtre grubunu yerleştirdikten sonra filtre grubu kapağını kapatınız.

Öncelikle resim 1 de gösterildiği gibi alt tarafı yerleştiriniz. Daha sonra resim 2 de görüldüğü gibi üst tarafını kapatınız ve kapandığından emin olunuz.

**3. HEPA****UYARI!**

HEPA Filtreyi asla fırça ya da sert uçlu obje yardımıyla yıkamayınız. HEPA filtreyi ovalamayınız.

**DİKKAT!**

Makinenizin yüksek performansı için tüm filtrelerinizi 6 ayda bir değiştirmeniz tavsiye olunur.

**UYARI!**

Süpürgenizi temizlemeden ya da bakım yapmadan önce mutlaka kapatınız ve fişini prizden çekiniz.

**DİKKAT!**

Kesinlikle alkol ve solvent bazlı temizleyiciler kullanmayınız. Aksi takdirde cihazınıza zarar verebilirsiniz. Cihazınızı yumuşak ve hafif bir nemli bezle temizleyiniz. Aynı şekilde gerektiğinde toz haznesini de temizleyebilirsiniz. Hortum, fırça vb. aksesuarlar belirli aralıklarda tıkanıklığa karşı kontrol edilip temizlenmelidir.

Geri Dönüşüm

Cihazın kullanım ömrünün bitmesi halinde, elektrik kablosunu keserek kullanılmayacak hale getiriniz. Elektriksel atıklar, normal çöplerle birlikte atılmamalıdır. Ülkenizde mevcut bulunan yasalara göre, bu tür cihazlar için özel olarak belirlenmiş çöp kutularına cihazı bırakınız.

Cihazın paketleme elemanları geri dönüşüme uygun maddelerden üretilmiştir. Bunları geri dönüşüm çöp kutularına atınız.

Cihaz 2012/19/EU sayılı AEEE yönetmeliğine uygundur.

Sevk

Cihazın, orijinal ambalajında veya zarar görmesini önlemek için, iyi ve yumuşak pakette taşınması gerekmektedir. Orijinal ambalajı saklanmalıdır.

Sorun Giderme

Ürünü Fakir Yetkili Servisine göndermeden önce, sorunları çözebilmek için, aşağıdaki tabloyu kullanabilirsiniz.

**UYARI!**

Sorunu çözmeye başlamadan önce, cihazı kapatınız ve ana fişini çekiniz. Kesinlikle hatalı ürünü kullanmayınız.

Sorun	Muhtemel Neden	Çözüm
Makine çalışmadığında	Fişi takılmamıştır ya da makine çalıştırılmamıştır.	Fişi takınız ya da makineyi çalıştırınız.
	Soketten geçen akım bulunmamaktadır.	Elektrik süpürgesini akım geçtiğinden emin olduğunuz başka bir sokete bağlayınız.
	Kablo zarar görmüştür.	Fakir Yetkili Servisinden kabloyu değiştiriniz.
Makine tozları çekmediğinde	Toz haznesi doludur ya da bloke olmuştur.	Toz haznesini boşaltınız/ temizleyiniz.
	Seçilen fırça yüzeye uygun değildir.	Fırçanızı yüzeye uygun olan ile değiştiriniz.
	Filtre kirlenmiştir.	İlgili filtreyi temizleyiniz. Kaset Filtre, HEPA, keçe filtre ve sünger filtrenin temiz olduğundan emin olunuz.
	Hortum, vakum borusu ya da aparat tıkanmıştır.	Tıkanmayı gideriniz. Gerekirse bunun için uzun bir tahta kullanabilirsiniz.
Makine çalışma esnasında fazla ses yapıyorsa	Çekilen objeler hava yolunu tıkkıyor olabilir.	Objeleri yerinden alarak tıkanmayı gideriniz. Gerekirse bunun için uzun bir tahta kullanabilirsiniz.

Информация о инструкции по эксплуатации	38
Ответственность	38
Безопасность – это важно	38
Предупреждения	38
Область применения	38
Некомпетентная эксплуатация	38
Предупреждения безопасности	39
Распаковка упаковки и первая эксплуатация	39
Содержание упаковки	40
Описание продукции	40
Аксессуары	40
Угловая щетка	40
Щетка для диванов	40
Таблица использования щеток (аппаратов)	41
Установка аксессуаров	41
Запуск	41
После использования	42
Замена фильтра и очищение пылесборника	42
1. Очищение пылесборника	42
Хранение	43
2. Руководство по использованию кассетного фильтра	43
3. пены очистки фильтра и замена	44
Рециклинг	45
Перемещение	45
Устранение проблемы	46

Благодарим за покупку сухого вакуумного пылесоса без мешка Fakir VEYRON TURBO XL PREMIUM Cyclonic, разработанного и изготовленного специально для многолетней беспроблемной службы.

Информация о инструкции по эксплуатации

Вы, скорее всего привыкли к эксплуатации подобной продукции, однако уделите немного времени для ознакомления с инструкцией по эксплуатации. Данная инструкция подготовлена для того, чтобы обеспечить максимальную производительность приобретенной продукции.

Ответственность

В случае возникновения поломки или повреждения в результате эксплуатации не соответствующей приведенным в настоящей инструкции по эксплуатации и использовании прибора не по назначению, а также ремонта вне уполномоченного сервиса «Fakir», АО «Fakir Elektrikli Ev Aletleri Diş Tic. A.Ş.».

Безопасность – это важно

Для собственной безопасности и безопасности других, ознакомьтесь с инструкцией по эксплуатации до начала пользования прибором. Рекомендуется сохранить данную инструкцию, которая может понадобится в будущем. Снимите все упаковки, однако не выкидывайте до тех пор, пока не убедитесь, что прибор работает без проблем.

Предупреждения

Декларация соответствия CE
Данный прибор полностью соответствует стандартам Электромагнитной совместимости 2014/30/EU и Директивам напряжения 2014/35/EU Европейского Союза. На этикетки типа прибора данной продукции, размещен знак CE.

Область применения

Данная модель продукции разработана для

эксплуатации в бытовых целях. Не подходит для использования в офисах и помещениях промышленного типа. В случае использования не по назначению и при возникновении поломки, уполномоченный сервис будет вынужден предоставлять услуги вне гарантии.

Некомпетентная эксплуатация

В ниже приведенных случаях некомпетентной эксплуатации, прибор может повредиться или стать причиной ранения. Данным прибором не должны пользоваться страдающие психическими расстройствами люди или лица не владеющие достаточными для использования данного прибора знаниями. Категорически запрещается использование прибора такими лицами. Прибор не игрушка. В связи с этим, не разрешайте детям играть с ним и будьте внимательны при использовании прибора в присутствии детей. Следует держать в отдаленных от детей местах пакеты, картон и прочие упаковочные предметы. В противном случае дети могут проглотить или нанести себе вред другим образом.



ПРИМЕЧАНИЕ!

В инструкции по эксплуатации приведены полезные и важные сведения.



ПРЕДУПРЕЖДЕНИЕ!

Данный знак обозначает опасность, которая может стать причиной ранения или летального исхода.



ВНИМАНИЕ!

Данный знак обозначает опасность, которая может стать причиной поломки или повреждения прибора.

Предупреждения безопасности

- При использовании работающего на электричестве прибора, следует принимать во внимание ниже приведенные меры. Для предотвращения возникновения пожара, поражения током и ранения, следует;
- Внимательно ознакомьтесь с приведенной в инструкции по эксплуатации информацией. Пожалуйста сохраните инструкцию на будущее. Если нужно дать прибор третьим лицам, вместе с прибором обязательно дайте и инструкцию.
 - После первого вскрытия упаковки, следует убедиться на наличие всех комплектующих и аксессуаров. В случае недостачи, обратитесь к ближайшему уполномоченному сервису «Fakir».
 - Для предотвращения опасности удушья пакетами, защищающими аксессуары и аппараты, держите в местах, отдаленных от маленьких детей.
 - Если вы считаете, что есть какая-либо проблема на приборе, корпусе, кабеле или электрической вилке, не включайте прибор. Обратитесь к ближайшему уполномоченному сервису «Fakir».
 - Не используйте прибор для уборки на влажных полах и поверхностях, неоштывшего пепла, заостренных мателлов или кусков стекла, горючих веществ. Нельзя использовать прибор для удаления вредных веществ.
 - В случае поломки прибора, ремонт должен выполняться уполномоченным сервисом «Fakir».
 - Не используйте прибор для удаления пластика, цемента, каменной пыли и муки.
 - В связи с тем, что прибор работает на электроэнергии, существует опасность поражения электрическим током, поэтому категорически не дотрагивайтесь к электрической вилке влажными руками.
 - При необходимости вынуть вилку из розетки, обязательно следует вынимать держа за вилку. Нельзя тянуть за кабель. Это может стать причиной повреждения.
 - Старайтесь не повредить кабель питания и предотвратить контактирование с источниками тепла, а также острыми предметами.
 - При работе прибора старайтесь предотвратить сжатие како-либо предмета в открытых частях. Закрытие вентиляционных отверстий станет причиной чрезмерно нагревания прибора.
 - Не эксплуатируйте под открытым воздухом. Грязь или осадки могут негативно повлиять на прибор.
 - Категорически запрещается опускать прибор в воду. Следует защищать от осадков и влажности.
 - Обязательно следует эксплуатировать прибор с указанным на приборе напряжением.

- Не оставляйте прибор без присмотра с вставленной в розетка вилкой. Не разрешайте играть детям с прибором без надзора.
 - Обязательно убедитесь, что вилка вынута из розетки при размещении и снятии аксессуаров, чистке и уходу прибора.
 - До включения прибора, необходимо убедиться в наличии всех фильтров в своих местах, отсутствие предметов в отверстиях прибора. Фильтры должны находиться в исправном состоянии и быть сухими. В противном случае цилиндр может нанести вред пылесосу.
 - При наличии повреждения или поломки в вилке или кабеле, не включайте прибор и обратитесь в ближайший уполномоченный сервис «Fakir».
- СОХРАНИТЕ НАСТОЯЩУЮ ИНСТРУКЦИЮ ПО ЭКСПЛУАТАЦИИ ДЛЯ ИСПОЛЬЗОВАНИЯ В ДАЛЬНЕЙШЕМ.**

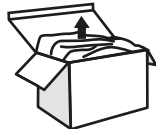

Распаковка упаковки и первая эксплуатация

До первого запуска прибора, следует вынуть прибор и аксессуары из коробки и проверить на отсутствии поломок и повреждений. При наличии поломок и повреждений нельзя пользоваться прибором и следует обратиться в уполномоченный обслуживающий сервис «Fakir».



ПРЕДУПРЕЖДЕНИЕ!

Категорически запрещается использовать бракованную продукцию.



ПРИМЕЧАНИЕ!

Сохраните коробку и упаковку для возможного использования в будущем.

Содержание упаковки

Прибор (пылесос)	1
Щетка с педалью	1
Вакуумный рукав с рукояткой	1
Телескопическая трубка	1
Насадка 3 в 1	1
Фильтра HEPA (внутри части фильтра)	1
кассетные фильтры (внутри части фильтра)	1
Инструкция по эксплуатации	1
Перечень уполномоченного обслуживающего сервиса	1
Насадка для полов с твердым покрытием	1
Аксессуар для узкого пространства	1

Описание продукции

- 1- Основной корпус
- 2- Ручка для перемещения
- 3- Пылесборник
- 4-Замок пылесборника
- 5- Ручка рукава
- 6- Гибкий рукав
- 7- Телескопическая трубка
- 8- Кнопка вкл/выкл
- 9- Кнопка для намотки кабеля
- 10- Педаль для фиксирования прибора на ковровых и твердых полах
- 11- Щетка для обивки
- 12- Угловая щетка
- 13- Щетка для чистки мебели
- 14- Держатель насадок
- 15- Турбо-насадка
- 16- Насадка для полов с твердым покрытием
- 17- Аксессуар для узкого пространства
- 18- Предупреждающий светодиодный световой сигнал о заполненности пылесборника и группы фильтров:

Электрический: Fakir Veyron Turbo XL Premium

Напряжение в сети: 220-240 В
 Номинальная частота: 50/60 Гц
 Мощность двигателя: 750 Вт
 Класс энергоэффективности: А
 Годовое потребление энергии: Годовое потребление энергии, рассчитанное на основании 50 тестовых оборотов, составляет 27,15 кВтч/год*. Реальное потребление энергии может меняться в зависимости от формы эксплуатации устройства.
 Класс очистки ковров: D
 Класс очистки полов с твердым покрытием: А
 Класс повторного распространения пыли: А
 Уровень шума: 70 дБ
 Срок службы: 10 лет

***Указанный годовой расход энергии (кВтч/год) эквивалентен 50 чисткам.**

Реальный расход энергии зависит от формы эксплуатации изделия.
 Новая технология энергосбережения
 Этот электрический пылесос Fakir оснащен новой технологией энергосбережения.
 Чрезвычайно эффективная комбинация таких аксессуаров, как всасывающая насадка, труба, шланг, "HE-двигатель", фильтр, обеспечивает устройству низкий расход энергии и оптимальную мощность всасывания.

Высокоэффективный двигатель*Аксессуары****ПРЕДУПРЕЖДЕНИЕ!**

До замены аппаратов (щеток), обязательно нужно выключить прибор.

• Нужную щетку нужно вставить в рукоятку рукава или телескопическую трубку.

Угловая щетка

Вы можете использовать насадку 3 в 1, только установив ее на держатель шланга. Вы можете установить насадку 3 в 1 с обоих концов на держатель шланга. Когда насадка 3 в 1 смонтирована на держателе шланга с конца насадки для деликатных материалов, вы можете использовать насадку для краев и углов и щетку для мебели. Чтобы использовать щетку для мебели, нажмите отъемные части насадки и потяните ее на себя. (III) Когда насадка смонтирована на держателе шланга с конца насадки для краев и углов, вы можете использовать насадку для деликатных материалов.

Вы можете установить насадку 3 в 1 на телескопическую трубу, используя держатель для насадок. (4)



Эта насадка имеет 3 функции.

1. Насадка для деликатных материалов
 Используется для чистки деликатных обивочных тканей и штор. Обеспечивает специальную очистку текстиля. (1)

2. Щетка для мебели: Используется для чистки мебели. (2)

3. Насадка для краев и углов: Используется для труднодоступных частей обивки, уступов и плинтусов. (3)

Турбо-насадка

Турбо-насадка настоятельно рекомендуется тем, у кого в доме есть домашние животные с длинной шерстью. Эта щетка оснащена вращающейся головкой и поэтому сможет очистить ковер более глубоко. Щетка обеспечит свежесть коврового ворса.

Насадка для твердых поверхностей

Используется для чистки деревянных, паркетных, ПВХ и других твердых поверхностей.

**ПРИМЕЧАНИЕ!**

Следует отрегулировать мощно впитывания на низкую или среднюю мощность.

Аксессуар для узкого пространства
Легкая и быстрая уборка под кроватью и над шкафом



Приготовление насадки для уборки под кроватью:

Соедините части насадки для уборки, состоящей из двух частей, вложив их друг в друга и убедитесь в том, что кнопка для открывания-закрывания заблокирована. См. Изображение А

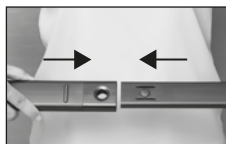

Приготовление насадки для уборки над шкафом:

Соедините части насадки для уборки, состоящей из двух частей, вложив их друг в друга и убедитесь в том, что кнопка для открывания-закрывания заблокирована.

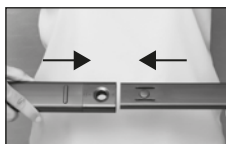
**ВНИМАНИЕ!**

Вельвет и щетка для сбора пыли должны быть в том же направлении, что и поверхность для чистки.



Хранение дополнительных частей и отделение частей друг от друга:

Нажав на блокировочную кнопку дополнительной части, потяните ее в направлении СТРЕЛКИ и снимите; отделите части друг от друга.

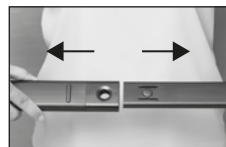
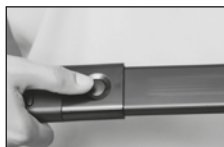

Bei der Anwendung und Aufbewahrung zu beachtende Punkte:

**ВНИМАНИЕ!**

Во время эксплуатации дополнительных частей не нажимайте сильно на пластмассовые части так, чтобы они сгибались и отрицательно воздействовали на поток воздуха.

**ВНИМАНИЕ!**

В случае неиспользования дополнительных частей не кладите на них тяжелых предметов, которые могут вызвать деформацию.

Форма хранения:



Таблица использования щеток (аппаратов)

Щетка	Твердый пол или ковровое покрытие	Пустоты между подушками	Занавеси	Лестница	Стена	Мебель
Аппарат для пола	✓			✓		
Щетка для обивки (диванов)			✓	✓	✓	✓
Угловая щетка		✓		✓	✓	
Насадка для полов с твердым покрытием	✓			✓		
Узкопроходные аксессуары	✓	✓		✓	✓	

Установка аксессуаров

1. Выполняется при выключенном приборе с вынутой из розетки вилкой.
2. Вынуть аппарат (щетку) для пола.
3. В зависимости от необходимости разместить на конец вакуумной трубки или рукоятки нужный аппарат (щетку).

**ВНИМАНИЕ!**

Следует убедиться в том, что все фильтры размещены на местах и затем уже пользоваться пылесосом. Все фильтры должны быть сухими и целыми. Несоответствие может стать причиной поломки пылесоса.

**ВНИМАНИЕ!**

При использовании пылесоса без щетки, возникнет вероятность повреждения предметов.



1



3

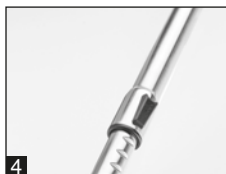

4



5

Запуск

1. Как указано на рисунке, разместить рукав в всасывающий патрубок.
2. Всасывающий патрубок втолкнуть во внутрь телескопической трубки.
3. На другой конец телескопической трубки установить аппарат/турбощетку.
4. Отрегулировать высоту телескопической трубки, для этого воспользоваться специальной кнопкой и нажать вперед, затем вытянуть трубку до нужной длины. Для фиксации привести в свободное положение трубку.
5. Кабель питания вытащить до появления красной черты на кабеле.
6. Нажать на кнопку вкл./выкл. на пылесосе.
7. Посредством ножной педали на щетке, можно отрегулировать ворс щетки.
 - Твердая ламинированная поверхность, фаянсовая плитка, ПВХ и т.п. (с ворсом)
 - Ковровые покрытия с длинным и коротким ворсом, дорожки (ворс закрывается)
8. Во время работы, пылесос должен находиться сзади.

Ваше устройство имеет электронный контроль скорости. Можете уменьшить и улучшить мощность всасывания. Мы рекомендуем среднюю/минимальную скорость для ковров, полную мощность для мокрых полов.



**ПРИМЕЧАНИЕ!**

Если вам нужно покинуть место уборки, выключите пылесос.

После использования**ПРЕДУПРЕЖДЕНИЕ!**

Сразу после завершения работы, следует выполнить ниже приведенные действия. Категорически не рекомендуется оставлять не собранный прибор в помещении.



1



3

- 1- Выключить прибор нажав на кнопку вкл./выкл.
- 2- Затем вынуть вилку прибора из розетки.
- 3- Нажать на кнопку для намотки кабеля для автоматической намотки кабеля питания. До полной намотки держать вилку в руках.

**ПРИМЕЧАНИЕ!**

Пользуйтесь только оригинальными фильтрами, изготовляемыми «Fakir». Только таким образом можно обеспечить безупречную фильтрацию.

Замена фильтра и очищение пылесборника

В случае наполнения пылесборника и/или закупоренности фильтров снижается втягивающая мощность пылесоса. В таком случае, необходимо опорожнить пылесборник, заменить фильтры или устранить прочие проблемы, уменьшающие мощность втягивания. (Смотреть стр. 38 Устранение проблем)

Предупреждающий светодиодный световой сигнал о заполненности пылесборника и группы фильтров:

Синий свет, освещающий пылесборник, гласит о том, что губочный фильтр, находящийся в группе фильтров внутри пылесборника, чист. Смена синего цвета на красный предупреждает о необходимости очистки губочного фильтра.

**ПРИМЕЧАНИЕ!**

появление красного цвета не свидетельствует о заполненности самого пылесборника, а о заполненности и необходимости очистки губочного фильтра.

1. Очищение пылесборника

Пылесос всегда нужно включать только при установленном на месте пылесборнике. В случае, если почувствуете низкую мощность втягивания пылесоса при всей рабочей мощности работы пылесоса, следует сразу же очистить пылесборник.



1



2



3



4

1. После снятия с места гибкого рукава, нажать в сторону корпуса на кнопку откр., находящуюся под рукоятки.
2. Вынуть пылесборник потянув вверх.
3. Нажмите на панель открытия с помощью большого пальца и поднимите крышку
4. Очистить содержимое емкости.
5. Убедиться в чистоте цилиндрического фильтра в пылесборнике.
6. Контейнер можно мыть под водой фильтр НЕРА и двигатель должны быть сняты.

7. Поместите пылесборник после сушки
8. Закрыть крышку емкости и разместить обратно на место, после чего закрыть крышку.

**ВНИМАНИЕ!**

Для обеспечения высокой производительности прибора, рекомендуется очищать пылесборник после каждого использования прибора. Нельзя допускать чтобы уровень находящегося в пылесборнике пыли превышал максимальный.

Хранение

- Для того, чтобы перенести прибор, разместить в находящийся внизу пылесоса аппарат парковки щетку.
- Затем поставить пылесос в место не доступное для детей.

**ВНИМАНИЕ!**

Категорически нельзя хранить пылесос в местах находящихся близи с источниками тепла, радиаторами, печками и под прямыми лучами солнца.

2. Руководство по использованию кассетного фильтра

Для максимум перформанс вашего устройства, пожалуйста, убедитесь, что кассета фильтр чистый.

Держа кассетный фильтр за выступ, медленно и внимательно снимите его.



Для открытия крышки кассеты оттяните середину кассетного отсека в направлении стрелки и медленно понятиите крышку кассеты. Крышка кассеты легко откроется.

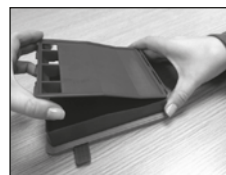
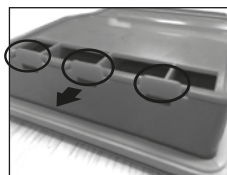

После снятия крышки кассеты извлеките фильтровальную губку черного цвета, потянув на белое кольцо.

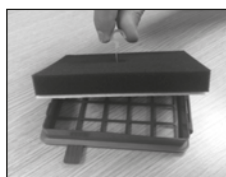
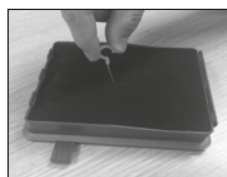

Прополоскайте фильтры в теплой воде, держа загрязненной стороной вниз, аккуратно промойте их и после того, как они полностью высохнут, поместите внутри кассетного фильтра в соответствии с инструкциями по монтажу.



ВНИМАНИЕ!

Фильтровальная губка и войлочный фильтр НИКОГДА нельзя тереть и следует размещать на место только после полного просыхания.

Вначале установите в кассете белую сторону фильтра.



После расположения фильтровальной группы закройте крышку фильтровальной группы.

Вначале разместите нижнюю часть, как показано на рисунке 1.

Затем закройте верхнюю часть, как показано на рисунке 2 и убедитесь, что она закрыта.



3. HEPA



ПРЕДУПРЕЖДЕНИЕ!

НЕ используйте щетку или любой другой объект с острым краем в случае острой кромки может привести к повреждению HEPA фильтр.



ВНИМАНИЕ!

Замените HEPA фильтр каждые 6 месяцы.

**ПРЕДУПРЕЖДЕНИЕ!**

До очищения или ухода пылесоса, обязательно нужно выключить прибор и внуть вилку из розетки.

**ВНИМАНИЕ!**

Категорически запрещается пользоваться моющими средствами на основе спирта или растворителя. В противном случае существует риск повреждения прибора. Прибор очищать влажной мягкой тряпкой. Таким же образом очищается пылесборная емкость. Рукав, щетки и прочие подобные аксессуары, подлежат периодической проверки и очистке.

Рециклинг

После истечения срока службы прибора, отрежьте кабель питания, привидя таким образом в непригодное для эксплуатации состояние. Электрические отходы нельзя выкидывать вместе с обыкновенными бытовыми отходами. В соответствии с действующим законодательством вашей страны, прибор следует отнести в мусорные баки, специальные для таких приборов.

Упаковочные материалы прибора, изготовлены из материалов, пригодных для переработки. Их следует выбросить в мусорные баки для подлежащих переработке отходов.

Прибор соответствует инструкции WEEE за номером 2012/19/EU.

Перемещение

Для предотвращения повреждения прибора при перевозке, необходимо переносить прибор в оригинальной упаковке или другой хорошей и мягкой упаковке. Рекомендуется сохранить оригинальную упаковку.

Устранение проблемы

До отправки прибора в уполномоченный обслуживающий сервис «Fakir», рекомендуется воспользоваться ниже приведенной таблицей

**ПРЕДУПРЕЖДЕНИЕ!**

До начала решения проблемы, выключите прибор и выньте вилку из розетки.

Проблема	Возможные причины	Решение
Когда прибор не работает	Не вставлена вилка в розетку или не включен пылесос.	Вставить вилку или включить пылесос.
	В розетке нет электропитания.	Убедиться в поступлении электроэнергии в пылесос для этого подключить к другой работающей розетке.
	Поврежден кабель.	Заменить кабель уполномоченном сервисе «Fakir».
Когда прибор не втягивает пыль	Наполненная и заблокированная пылесборная емкость.	Опорожнить/очистить пылесборную емкость.
	Выбранная щетка не подходит поверхности.	Заменить щетку на подходящую.
	Загрязненный фильтр.	Очистить загрязненный фильтр. Ни в коем случае не мойте фильтр горячей водой! Для того, чтобы аппарат работал с высокой отдачей, рекомендуется менять фильтры раз в 6 месяцев.
Когда прибор шумно работает	Закупоренный рукав, трубка или аппарат.	Устранить закупоренность. При необходимости с данной целью воспользоваться длинной палкой.
	Втянутые предметы закрывают проход.	Убрать предметы и открыть проход. При необходимости с данной целью воспользоваться длинной палкой.

48.....	وقتنا للمعلومات الذي يخص تعليمات الاستعمال.....
48.....	المسؤولية.....
48.....	السلامة مهمة.....
48.....	توجيه الملائمة CE.....
48.....	مجالات الاستعمال.....
49.....	الاستعمال بدون صلاحية.....
49.....	التنبيهات الخاصة بالحماية.....
49.....	فتح العلبة والاستعمال الاول.....
50.....	محتويات العلبة.....
50.....	تعريف المنتج.....
50.....	الملحقات او الاكسسوارات.....
50.....	القطع الخاصة بالحافات والزوايا.....
50.....	القطع الخاصة بالفرش الحساس.....
51.....	جدول استعمال القطع.....
51.....	الملحقات الذي يجب تركيبها:.....
51.....	التشغيل.....
53.....	ما بعد الاستعمال.....
53.....	تفريغ خزانة الغبار وتغيير المصفاة او الفلتر.....
53.....	1. تفريغ خزانة الغبار.....
53.....	الحفظ.....
54.....	2. تنظيف وتغيير اتش اي بي اي هيبا.....
54.....	3. تنظيف وتغيير الفلاتر الاسفنجية.....
55.....	الاسترجاع العكسي.....
55.....	النقل.....
56.....	ازالة المشاكل.....

اننا نشكركم من اجل شرائكم للمكنسة فاكير فيرون
كيكولونيك بدون الكيس وذو الفراغ والجاف والمصممة
والمنتجة من اجل العمل بدون مشاكل ولسنوات طويلة.

المعلومات الذي يخص تعليمات الاستعمال

من الممكن ان تتعودوا على استعمال المنتجات المشابهة،
قوموا بتخصيص الوقت من فضلكم من اجل قراءة دليل
الاستعمال. لقد تم تجهيزها من اجل حصولكم على اداء
جيد للغاية للمنتجات التي قمتم بشرائها في هذا الدليل.

المسؤولية

لا يتحمل شركة فاكير للاجهزة المنزلية الكهربائية
والتجارة الخارجية شركة مساهمة المسؤولية من اجل
تعمير الاجهزة في مكان اخر غير مراكز الخدمات
المختصة لفاكير، في حالة استعمالها في اماكن غير
الاماكن المخصصة لها، للجهاز في حالة تشكل اي ضرر
من الممكن ان يظهر في نتيجة الاستعمال بالشكل الذي
لا يكون فيها ملائما للتعليمات المتواجدة في هذا الدليل
الخاص بالاستعمال.

السلامة مهمة

قوموا بقراءة تعليمات الاستعمال قبل تشغيل المنتج من
اجل سلامتكم وسلامة الاخرين. قوموا بحفظ هذا الدليل
في مكان امن من اجل استعمالها في المستقبل. ان قمتم
باعطاء جهازكم الى احد، قوموا باعطاء دليل الاستعمال
ايضا معها. قوموا بخلع كافة العلب، قوموا بحفظ العلب
الى ان تتأكدوا من عمل الجهاز.

التنبيهات الذي يخص تعليمات الاستعمال

توجيه الملائمة CE

ان هذا الجهاز ملائم بشكل كامل لتوجيه الجهد
EU/2014/35 والملائمة الالكترومغناطيسية
EU/2014/30 للاتحاد الاوربي. ان هذا المنتج يمتلك
اشارة CE عند اللاصق النوعي للجهاز.

مجالات الاستعمال

لقد تم تصميم هذا النوع من المنتج من اجل الاستعمال
من النوع المنزلي.
ليس ملائما للاستعمال من النوع الصناعي ومحل العمل.
سوف يتم القيام بتقديم الخدمات خارج شمولية الضمان
من قبل مراكز خدماتنا المختصة في حالة ظهور اي عطل
في المنتج.

الاستعمال بدون صلاحية

فيبي حالة اوضاع الاستعمال بدون صلاحية والمبينة
ادناه، من الممكن ان يؤدي الى تضرر او اصابة الجهاز؛
ولا يمكن ان يتم استعمال هذا الجهاز من قبل
الاشخاص المختلين عقليا. لا يمكن ان يتم السماح
اطلاقا من اجل استعمال هذا الجهاز من قبل اولئك
الاشخاص.

ان هذا الجهاز لا يعتبر لعبة. ولخذا يجب ان لا تسمحوا
للاطفال بالقيام باستعمال هذا الجهاز ويجب ان تنبئوا
بشكل اكبر اثناء استعمال هذا الجهاز بوجود الاطفال.
قوموا بالحفاظ على المواد مثل الكارتون، والاكياس التي
تخرج من العلب بعيدا عن متناول الاطفال. وفي الحالة
العكسية فمن الممكن ان يضر الاطفال انفسهم مثل
تعرضهم للاختناق - من خلال بلع هذه المواد!



ملاحظة!

يقوم بتحديد المعلومات المفيدة والمهمة في دليل
الاستعمال.



تنبيه!

ان هذه الاشارة يقوم بتحديد المخاطر الذي
يمكن ان يؤدي الى الموت او الاصابة.



انتباه!

ان هذه الاشارة يقوم بتحديد المخاطر الذي من
الممكن ان يؤدي الى عطل المنتج او اصابته
بالضرر.

التنبيهات الخاصة بالحماية

- عند استعمال اي جهاز كهربائي يجب ان يتم اتخاذ التدابير المبينة ادناه. من اجل منع الاصابة الشخصية ، والصعقات الكهربائية، والحرائق:
- قوموا بالتدقيق جيدا في المعلومات الذي يتم اعطائها اليكم في هذا الدليل التعريفي. لو اردتم اعطاء هذا الجهاز الى شخص ثالث فلا بد ان تقوموا باعطاء هذا الدليل التعريفي برفقة الجهاز.
- تاكدوا من كمو القطع والاكسسوارات الخاصة بالجهاز كاملا عندما تقومون باخراج المنتج من علبة.
- ان كان هناك اي نقص في العلب، قوموا بمراجعة اقرب مركز خدمة خاصة بفاكير.
- من اجل منع تكون خطورة الاختناق بواسطة اكياس حماية القطع والاكسسوارات قوموا بالمحافظة عليها بعيدا عن متناول الاطفال والرضع.
- لا تقوموا بتشغيل الجهاز، ان كنتم تظنون بان هناك اية مشكلة في قابس، او كابل، او خزانة الجهاز او على الجهاز نفسه. قوموا بمراجعة اقرب مركز خدمات خاصة بفاكير.
- لا تقوموا باستعمال الجهاز من اجل كنس المواد الحارقة، وقطع الملابس، وقطع الزجاج او المعادن الحادة، والرماد الساخن الذي لم يبرد بعد، والارضيات المبللة. يجب ان لا يتم استعمال الجهاز من اجل كنس المواد المضرة بالصحة.
- ان كان هناك عطل بالجهاز، فلن يتم تعميمها او تصليحها الا من قبل مركز الخدمة المختصة بفاكير، لاتقوموا بتصليحها بانفسكم اطلاقا.
- لا تقوموا باستعمال الجهاز من اجل كنس السطوح المغطاة بالدقيق، والرماد الحجري، والاسمنت، والبلاستيك.
- لا تقوموا بلامسة قابس الجهاز بواسطة الايدي المبللة اطلاقا، لان هناك خطورة الاصابة بالصعقة الكهربائية لان الجهاز يعمل بالطاقة الكهربائية.
- في حالة اذ ما رغبتم بفصل قابس الجهاز عن ماخذ التيار، قوموا بمسكها من القابس فقط. ولا تحاولوا ان تسحبوها من خلال المسك بالاجزاء الموصلة للطاقة الكهربائية. لانه من الممكن ان يعرض الكابل الى الضرر.
- قوموا بعرض الاهتمام من اجل عدم تماس كابل التيار الكهربائية مع الحافات الحادة او مصادر الحرارة، وعدم تضررها.
- قوموا بالاهتمام من اجل عدم دخول اي جسم في الاقسام المفتوحة عندما يكون الجهاز في حالة عمل. ان غلق الثقوب الهوائية يساعد على سخونة الجهاز بدرجة اكبر.
- لا تقوموا باستعمالها في الهواء الطلق. ان الاوساخ والامطار تؤثر على الجهاز بشكل سلبي.
- لا تقوموا بغمس الجهاز في الماء اطلاقا وحافظوا عليها من الرطوبة او الامطار.
- قوموا باستعمال الجهاز ما بين فروع الجهد المبينة عليها.
- لا تقوموا بترك الجهاز بعيد عن انظاركم نهائيا عندما يكون القابس موصولا. ولا تسمحوا بان يلعب الاطفال بالجهاز بعيدا عن انظاركم.
- كونوا متاكدين من ان قابس الجهاز غير موصول بماخذ التيار، اثناء القيام بصيانة الجهاز او تصليحها او اثناء تركيب او

- تفكيك الملحقات او الاكسسوارات.
- كونوا متاكدين من انه لا يوجد اي جسم او مادة محصورة ما بين الاقسام المفتوحة للمكنسة الكهربائية، وعلى ان تكون الفلاتر في مكانها قبل تشغيلها. والتأكد من ان الفلاتر غير متعطله وجافة. وفي التقدير العكسي ن الممكن ان يتسبب الاسطوانة بالضرر للمكنسة الكهربائية.
- ان كان هناك عطل او ضرر في القابس او كابل التيار الكهربائي للجهاز، لا تقوموا باستعمال الجهاز وقوموا بمراجعة اقرب مركز خدمات مختصة لفاكير.

قوموا بحفظ دليل الاستعمال هذا من اجل استعمالها في المستقبل

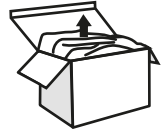

فتح العلبه والاستعمال الاوّل

- قوموا باجراء الفحص مقابل العطلات او الخسائر بعد ان تقوموا باخراج الجهاز وملحقاتها من العلبه الخاصة بها قبل الاستعمال الاوّل. ان كان هناك اية خسائر او اضرار في الجهاز، لا تقوموا باستعمال الجهاز وقوموا بمراجعة اقرب مركز خدمة خاصة بفاكير.



تحذير!

لا تقوموا باستعمال اي جهاز خاطئ اطلاقا.



ملاحظة!

قوموا بحفظ العلب والعناصر والاعلغة الخاصة بالجهاز من اجل احتمالية الحاجة الى نقلها في المستقبل.

محتويات العلبه

- 1 • الجهاز
- 1 • القطعة المخصصة للارضية المحتوية على الدواسات
- 1 • خرطوم الفراغ الذي يحتوي على عصا المسك
- 1 • انبوب الفراغ التليسكوبي
- 1 • قطعه 3 في 1
- 1 • هيبا - فلتر (داخل قسم التنصيف)
- 1 • مرشحات كاسيت (داخل قسم التنصيف)
- 1 • دليل الاستعمال
- 1 • لائحة الخدمات
- 1 • ملحق تنظيف الارضيات الصلبة
- 1 • ضيق ملحق الفضاء

للملحقات او الاكسسوارات



لا بد ان تقوموا باطفاء الجهاز قبل تغيير القطع.
سيكون القطع المخصصة للحافات والزوايا

من الممكن ان يتم القيام بتركيب العصا الخاص بمسك خرطوم الفراغ ببطن على الانبوب التليسكوبي، والقطع التي ترغبون باستخدامها.

القطع الخاصة بالحافات والزوايا

يمكنك استخدام قطعة 3 في 1، من خلال تركيبها في يد إمساك الخرطوم. يمكنك تركيب قطعة 3 في 1 في يد إمساك الخرطوم من طرف قطعة الفرش الحساس أو من طرف قطعة الزوايا والأركان . يمكنك استخدام فرشاة الأثاث أو قطعة الزوايا والأركان من خلال تركيب قطعة 3 في 1 في يد إمساك الخرطوم من قسم قطعة الفرش الحساس. لاستخدام فرشاة الأثاث، اضغط على قطعة نحو الأقسام التي تحتوي على إشارات واسحبها تجاهك. (III) يمكنك استخدام قطعة الفرش الحساس من خلال تركيبها في طرف الخرطوم من خلال قسم قطعة الزوايا والأركان .
يمكنك تثبيت قطعة 3 في 1 في الماسورة التلسكوبية باستخدام حامل الملحقات. (4)



تشمل هذه قطعة على 3 استخدامات.
1. قطعة تنظيف الفرش الحساس: تستخدم في تنظيم الأقمشة الحساسة والستائر. تستخدم لتنظيف الأقمشة المنسوجة بشكل خاص. (1)
2. فرشاة الأثاث: تستخدم لتنظيف الأثاث. (2)
3. قطعة تنظيف الزوايا والأركان: تستخدم لتنظيف المناطق العميقة في الأثاث، والزوايا، والأركان. (3)

معدات طوربو

ينصح استخدام فرشاة طوربوا وبشكل خاص لأزالة شعر الحيوانات الأليفة المنزلية، لهذه الفرشاة رأس قابل للألتفاف لذلك يمكنها النزول لأسفل طبقات الأيسطه وتنظيفها، فالفرشاة تستخدم في تنظيف الأيسطه وتجعلها تظهر بشكل حيوي جميل.

ملحقات الأرضية الصلبة

تستخدم لتنظيف الأرضية الصلبة كالخشب والباركيه والسيراميك والبي في سي وما شابه ذلك.

تعريف المنتج

- 1- الجسم الرئيسي
- 2- مقبض النقل
- 3- خزانة الغبار
- 4- قفل خزانة الغبار
- 5- عصا مسك الخرطوم
- 6- الخرطوم المرن
- 7- انبوب الاطالة التليسكوبية
- 8- زر الفتح / والغلق
- 9- زر لف الكابل
- 10- القطع ذات الارضية المحتوية على الدواسات والذي يمكن ضبطها من اجل استعمالها فوق السجاد والارضيات الصلبة.
- 11- قطع الفرش الحساس.
- 12- قطع الحافات والزوايا.
- 13- فرشاة الأثاث
- 14- حامل الملحقات
- 15- قسم التوربو
- 16- ملحق تنظيف الأرضيات الصلبة
- 17- ضيق ملحق الفضاء
- 18- ضوء التحذير المتعلق بالخزنة مجموعة الفلتر

مكثسة كهربائية: Fakir Veyron Turbo XL

الشبكة والفولطية: 220-240 فولط
التردد الاسمي: 50/60 هرتز
قوة المحرك: 750 وات
صنف كفاءة الطاقة: A

الاستهلاك السنوي للطاقة: يتم احتساب استهلاك الطاقة سنويا على أساس 50 دورة اختبار وهو 27,15 كيلواط ساعة. استهلاك الطاقة الفعلي قد يختلف، وذلك اعتمادا على كيفية استخدام الجهاز.
أداء تنظيف السجاد: D
أداء تنظيف الأرضيات الصلبة: A
صنف إعادة نشر الغبار: A
مستوى قوة الصوت: 70 ديسيبل
العمر: 10 سنة

* استهلاك الطاقة السنوي (كيلو واط / بالسنة) مبني على أساس 50 عملية تنظيف. الاستهلاك الحقيقي للطاقة مرتبط بكيفية استخدام الجهاز.

تكنولوجيا جديدة لتوفير استهلاك الطاقة

لقد زدنا مكثسة فقير الكهربائية بتكنولوجيا جديدة لتوفير استهلاك الطاقة. يقدم الجهاز لكم قوة شفط مثالية مع استهلاك قليل للطاقة بفضل توليفة من الملحقات عالية الكفاءة مثل رأس الشفط، والأنبوب، والخرطوم، ومحرك HE*، والمرشح.
* محرك ذو كفاءة عالية.

ملاحظة!



قوموا بضبط سرعة الامتصاص على السرعة الوسطى او المنخفضة.

ضيق ملحق الفضاء

تنظيف أعلى الخزانات وأسفل الأسرة بسهولة



تحضير الإكسسوارات لتنظيف أسفل الأسرة:

الرجاء توصيل الإكسسوارات المولفة من جزئين من خلال وضعها داخل بعضها البعض مع التأكد من قفل زر التشغيل-الإغلاق. انظر الصورة A.

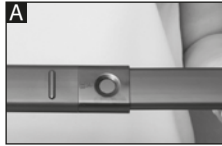
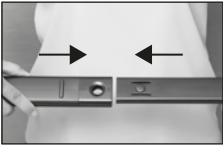

تحضير الإكسسوارات لتنظيف أعلى الخزانات:

الرجاء توصيل الإكسسوارات المولفة من جزئين من خلال وضعها داخل بعضها البعض مع التأكد من قفل زر التشغيل-الإغلاق. انظر الصورة A.

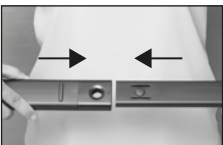
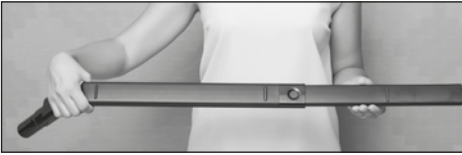

تنويه!



الرجاء مراعاة توجيه مخمل تجميع الغبار وفرشاة الشوائب باتجاه السطح المطلوب تنظيفه.



حفظ الإكسسوارات وفصل الأجزاء عن بعضها البعض:

الرجاء الضغط على زر القفل وشد الأجزاء باتجاه الأسهم لفصلها عن بعضها البعض.

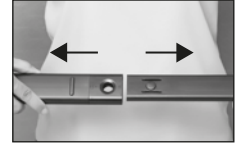
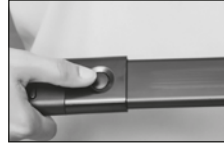

النقاط الواجب مراعاتها أثناء عملية الاستخدام والحفظ:

تنويه!



أثناء استخدام الإكسسوارات الرجاء مراعاة عدم لي الأجزاء البلاستيكية وعدم تعريضها للضغط القوي الذي يؤدي إلى التأثير السلبي على تيار الهواء.

تنويه!



في حال عدم استخدام الإكسسوارات الرجاء عدم وضع أي أشياء ثقيلة عليها تؤدي إلى تغيير شكلها.

طريقة الحفظ



جدول استعمال القطع

القطعة	السجاد او الارضية الصلبة	المسافات ما بين الوسادات	الستائر	السلام	الجدار	الاثاث
محل القطعة	✓			✓		
القطعة الخاصة بالفرش			✓	✓	✓	✓
القطعة الخاصة بالحافات والزوايا		✓		✓	✓	
ملحق تنظيف الأرضيات الصلبة	✓			✓		
ضيق ملحق الفضاء	✓		✓	✓	✓	

الملحقات الذي يجب تركيبها:

- 1- يجب ان يكون الجهاز مغلقا والقابس مفصولا عن مأخذ التيار.
- 2- قوموا باخراج القطعة من مكانها.
- 3- يمكنكم ان تقوموا بتركيب الملحقات او الاكسسوارات على حافة الانبوب التليسكوبي او عصا المسك حسب الحاجة.



انتباه!

قوموا باستعمال المكنتسة الكهربائية بعد ان تتأكدوا من انه قد تم تركيب كافة الفلاتر بشكل صحيح. يجب ان تكون الفلاتر خالية من الاضرار وجافة. في حالة عدم الملائمة من الممكن ان يتسبب بالضرر او عدم الملائمة للمكنتسة الكهربائية.



انتباه!

اذا ما قتمتم باستعمال المكنتسة الكهربائية دون ان يكون القطع مترتبة في اماكنها، فسوف يتشكل مخاطر تعرض الاغراض الى خطورة كبيرة عند كتنسها.

التشغيل

- 1- قوموا بتركيب خرطوم الفراغ في مدخل الفراغ كما هو مبين بالشكل.
- 2- يمكنكم ان تقوموا بدفع كوع الفراغ داخل الانبوب التليسكوبي.
- 3- قوموا بتركيب فرشاة التوربو/ والقطعة الارضية على الحافة الاخرى من الانبوب التليسكوبي.
- 4- قوموا بضبط طول انبوبة الفراغ، ومن ثم قوموا بدفع الزر الموجود على الانبوب باتجاه الامام من اجل القيام بهذا. وبعدها قوموا بسحب انبوبة الفراغ الى ان يصل الى الطول المطلوب. قوموا باحضار انبوبة الفراغ الى وضعية حرة من اجل قفلها.
- 5- من الممكن ان تقوموا بسحب الكابل، من خلال مسك القابس، الى ان يصل الى خط التنبيه أحمر.
- 6- قوموا بفتح زر الفتح/ الغلق للمكنتسة الكهربائية.
- 7- قوموا بضبط القطع الخاصة بالفرش وفق نوعها، بواسطة الدواسة المتواجدة على قطع الارضية. السطوح الصلبة، مثل سطوح اللامينات، البلاط، السطوح البلاستيكية وما يشابهها (باستعمال الفرشاة).
- 8- السجاد المحتوي على الشعر القصير والطويل، والسجاد الاعتيادي، السجاد الخاص بالمرات وما يشابهها. (يكون الفرشاة مغلقا).
- 8- قوموا بسحب المكنتسة الكهربائية بالشكل الذي يكون فيها خلفكم، من اجل الكنس.

جهازك يحتوي على التحكم في سرعة الإلكترونية. يمكنك زيادة كما كنت خفض قراع في السلطة مقبض التحكم في سرعة سطح السجاد للنقل من المستوى المتوسط الأرضيات لمستوى الرطب والحد الأقصى منالحد الأدنى/ المستحسن أن تجلب



1



3

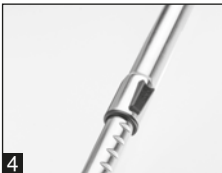

4



5





تحذير!

ستقومون بترك مساحة العمل، وإغلاق الجهاز.

ما بعد الاستعمال



تحذير!

قوموا بتطبيق العمليات المبينة أدناه بعد انتهائكم من أعمال الكس مباشرة. لا تتركوا الجهاز في الوسط إطلاقاً.



- 1- قوموا بفتح الجهاز باستخدام زر الفتح/الغلق المتواجد في لوحة السيطرة.
- 2- وبعدها قوموا بسحب قابس الجهاز من ماخذ التيار.
- 3- عند قيامكم بالضغط على زر لف الكابل الموجود في لوحة السيطرة، سيتم لف الكابل بشكل أوتوماتيكي. امسكوا القابس بإيديكم الى ان يتم لف الكابل بأكمله.



ملاحظة!

قوموا باستخدام الفلاتر الاصلية الذي يتم توفيرها من قبل فاكير فقط. وكذلك من الممكن ان تقوموا بتوفير الفلتر المتنازلة بهذا الشكل.

تفريغ خزانة الغبار وتغيير المصفاة او الفلتر
سينخفض فدرة الفراغ الخاص بالجهاز في حالة تركيب الفلاتر و/او امتلاء خزانة الغبار الخاص بالمكنسة. وفي هذه الحالة، قوموا بإزالة التآثيرات التي تقيد قدرة الفراغ او قوموا بتغيير الفلاتر وتفريغ خزانة الغبار. (انظروا: الصفحة 47 ازالة المشاكل).

ضوء التحذير المتعلق بالخزنة مجموعة الفلتر
يشير الضوء الأزرق الذي يضيء خزانة الغبار إلى نفاثة الإسفنج الموجود في مجموعة الفلتر الموجودة على خزانة الغبار، يشير تغير لون الضوء الأزرق الذي يضيء خزانة الغبار إلى اللون الأحمر إلى ضرورة تنظيف كاسيت مجموعة الفلتر الموجودة على خزانة الغبار.



تحذير!

لا يشير الضوء الأحمر إلى امتلاء خزانة الغبار بل إلى امتلاء فلاتر الإسفنج الموجودة ضمن مجموعة الفلتر على خزانة الغبار وضرورة تنظيفها.

1. تفريغ خزانة الغبار
قوموا بإخراج او خزانة الغبار ان كان متركبا، في كل وقت من مكنستكم الكهربائية.
يجب ان يتم القيام بتفريغ خزانة الغبار الخاصة بمكنستكم الكهربائية اذا ما احسستم بان نسبة الفراغ منخفض عند عملها بالحد الاقصى على الفور.



1. بعد ان يتم اخراج الخرطوم المرن، قوموا بفتح الخزانة الموجودة تحت عصا المسك ومن ثم قوموا بدفعها باتجاه جسم القفل.
2. قوموا بإخراج خزانة الغبار من خلال سحبها الى الاعلى.
3. دفع شريط الافتتاح الإبهام ورفع الغطاء
4. قوموا بتفريغ خزانة الغبار وتنظيفها.
5. تأكدوا من كون الفلاتر الاسطوانية المتواجدة داخل خزانة الغبار نظيفاً.
6. الحاوية يمكن غسلها تحت تصفية المياه هو عامل تصفية HEPA ويجب أن تؤخذ المحرك قبالة.

2. تعليمات استخدام الكاسيت:

لأداء ماكس لجهازك، الثابتة والمتنقلة تأكد من فلتر كاسيت نظيف.

الرجاء الإمساك بالفلتر الكاسيت بدقة وإخراجها من مكانها بحذر



انتباه!



نوصيك بتفريغ خزانة الغبار بعد كل استعمال من أجل قيام الجهاز بعرض أداء عالي.
يجب ان لا يتجاوز كمية الغبار الموجود داخل خزانة الغبار للحد الأقصى اطلاقاً.

افتح غطاء الكاسيت الرجاء تدوير وسط مكان القفل

باتجاه السهم وسحب غطاء الكاسيت بحذر. سيقوم حينها غطاء الكاسيت بالانفصال عن مكانه بسهولة.

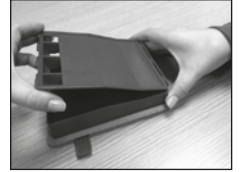
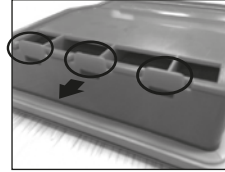

بعد نزع غطاء الكاسيت الرجاء نزع الفلتر الإسفنجي ذو اللون الأسود والآخر ذو اللون الأبيض بالاستعانة بحلقة الإمساك

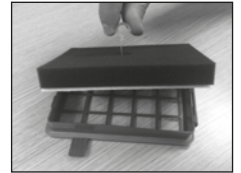
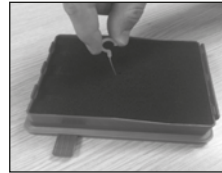

انتباه!

لا تقوموا بوضع مكنستكم في الاماكن الذي يقوم بنشر الحرارة او السخونة، والأشعاع، وما يشابه هذه الاجهزة مثل المدفأة. وفي الاماكن البعيدة عن اشعة الشمس المباشرة.

الحفظ

- من اجل امكانية نقل الجهاز بهذا الشكل، قوموا بتركيب القطعة الوضعية الخاصة بالوقوف في القسم السفلي من مكنسة القطعة الارضية.
- وبعدها قوموا بحمل مكنستكم ووضعها في مكان بعيد عن متناول الاطفال.



HEPA.3

يتم تمرير الفلتر من تحت الماء الدافئ بحيث يكون الوجه المتسخ نحو الأسفل وغسلها برفق والتأكد من جفافها وتثبيتها في مكانها وفق التعليمات المحددة



تحذير!

لا تقوموا بغسل فلاتر هيبا بمساعدة العناصر التي لها حافات صلبة أو الفرشاة اطلاقا. لا تقوموا بفرك فلاتر هيبا.

انتباه!

يمنع منعاً باتاً فرك الفلتر أثناء الغسيل والتنظيف مع التأكد من جفافه قبل تثبيته في مكانه

يجب في بادئ الأمر وضع طرف الفلتر الأبيض داخل الكاسيت



بعد تركيب مجموعة الفلاتر الرجاء إغلاق الغطاء

الرجاء تركيب القسم السفلي كما هو موضح في الشكل 1 ومن ثم التأكد من إحكام إغلاق القسم العلوي كما هو موضح في الشكل 2





احترس!

وينصح لك لتغيير الفلتر كل 6 أشهر لأداء كامل من جهازك.



تحذير!

قوموا بسحب القابض من مأخذ التيار بعد ان تقوموا باغلاق الجهاز الكهربائي مطلقا قبل القيام باعمال الصيانة او التنظيف.



انتباه!

لا تقوموا باستعمال المنظفات ذات اساس المذيبات والكحول اطلاقا. وفي التقدير العكسي، من الممكن ان يتسبب بالضرر للجهاز. قوموا بتنظيف الجهاز بمساعدة قطعة خفيفة ونظيفة ورطبة وناعمة من القماش. ويمكنكم ان تقوموا بتنظيف خزانة الغبار بنفس الشكل ان تطلب الامر. من الممكن ان تقوموا بالتنظيف بعد ان تقوموا بفحصها مقابل الانسداد بمسافات محددة للخرطوم، والفرشاة، وما يشابهها من المحلقات.

الاسترجاع العكسي

قوموا بأحضار جهازكم الى حالة غير مستعملة من خلال قطع التيار الكهربائي، في حالة انتهاء استعمال الجهاز. يجب أن يتم رمي النفايات الكهربائية بالاشتراك مع النفايات العادية. بالاستناد الى القوانين المتواجدة في دولتكم، لا تتركوا الجهاز في علب النفايات المحددة بشكل خاص من اجل هذا النوع من الاجهزة. لقد تم انتاج عناصر تغليف الجهاز من المواد الملائمة للاسترجاع العكسي. قوموا برميها مع النفايات الخاصة بالاسترجاع العكسي.



ان الجهاز ملائم لادارات WEEE ذو العدد EU/2012/19.

النقل

يتطلب ان يتم حمل الجهاز في علبة جيدة وناعمة، من اجل مكافحة اصابتها بالضرر او في العلب الاصلية. يجب ان يتم حفظ العلب الاصلية.

ازالة المشاكل

يمكنكم ان تقوموا باستعمال الجدول المبين ادناه، من اجل امكانية ازالة المشاكل، قبل ارسال المنتج الى مركز خدمة فاكير المختص.



تحذير!

قوموا بسحب القابض الرئيسي لقطع الجهاز، قبل المباشرة بازالة المشاكل.
لا تقوموا باستعمال المنتج بشكل خاطئ اطلاقا.

المشاكل	الاسباب المحتملة	الحل
عدم استعمال الجهاز.	عدم تشغيل الجهاز او اذا ما تم تركيب القابض.	قوموا بتشغيل الجهاز او تركيب القابض.
	عدم تواجد تدفق يمر من المخزون.	قوموا بربط المكنتسة الكهربائية الى ماخذ تيار اخر ان كنتم متاكدين من عدم تمريره للتيار الكهربائي.
	ان كان الكابل متعرضا للضرر.	قوموا بتغيير الكابل عند مركز الخدمات المختصة لفاكير.
عند عدم قيام الجهاز بسحب الغبار.	اذا ما كان خزانة الغبار مملتا او متجمدا.	قوموا بتفريغ خزانة الغبار/ او تنظيفها.
	الفرشاة المختار ليس ملائما للسطح.	قوموا بتغيير الفرشاة من خلال اختيار ما هو ملائم للسطح.
	ان الفلتر متسخ. تأكدوا فلتر جوخ HEPA و فلتر اسفنج من أنها نظيف.	قوموا بتنظيف الفلتر ذات العلاقة.
	ان الخرطوم، او انبوب الفراغ او القطعة مسدودة.	قوموا بفتح الانسداد. يمكنكم ان تقوموا باستعمال قطعة خشبية طويلة من اجل هذا عندما يتطلب الامر.
ان كان الجهاز يقوم باصدار صوت كثير اثناء الاشتغال.	من الممكن ان يكون هنالك مواد عملت على انسداد الهواء الخاص بالسحب.	قوموا بازالة الانسداد من خلال ازالة المواد من امكانها. من الممكن ان تقوموا باستعمال قطعة خشبية طويلة من اجل القيام بهذا.

